

Dell™ Inspiron™

Συνοπτικός οδηγός

Μοντέλο: DCMF

Σημειώσεις, ειδοποιήσεις και προσοχή



ΣΗΜΕΙΩΣΗ: Η ΣΗΜΕΙΩΣΗ υποδεικνύει σημαντικές πληροφορίες που σας βοηθούν να χρησιμοποιείτε καλύτερα τον υπολογιστή σας.



ΕΙΔΟΠΟΙΗΣΗ: Η ΕΙΔΟΠΟΙΗΣΗ υποδηλώνει είτε δυνητική βλάβη υλικού είτε απώλεια δεδομένων και υποδεικνύει τον τρόπο με τον οποίο μπορείτε να αποφύγετε το πρόβλημα.



ΠΡΟΣΟΧΗ: Η ΠΡΟΣΟΧΗ υποδηλώνει δυνητική βλάβη υλικού, τραυματισμό ή θάνατο.

Οι πληροφορίες αυτού του εγγράφου μπορεί να αλλάξουν χωρίς προειδοποίηση.

© 2008 Dell Inc. Με επιφύλαξη παντός δικαιώματος.

Απαγορεύεται αυστηρά η αναπαραγωγή με οποιονδήποτε τρόπο χωρίς τη γραπτή άδεια της Dell Inc.

Εμπορικά σήματα που χρησιμοποιούνται στο παρόν κείμενο: Η ονομασία *Dell*, το λογότυπο *DELL*, οι ονομασίες *DellConnect*, *Inspiron* και *YOURS IS HERE* είναι εμπορικά σήματα της Dell Inc. Οι ονομασίες *Intel*, *Celeron*, *Core* και *Pentium* είναι σήματα κατατεθέντα της Intel Corporation. Οι ονομασίες *AMD*, *AMD Athlon*, και *Phenom* είναι εμπορικά σήματα της Advanced Micro Devices, Inc. Η ονομασία *HyperTransport* είναι εμπορικό σήμα με άδεια της HyperTransport Technology Consortium. Οι ονομασίες *Microsoft*, *Windows*, *Windows Vista* και το κουμπί Έναρξης των *Windows Vista* είναι εμπορικά σήματα ή σήματα κατατεθέντα της Microsoft Corporation στις Ηνωμένες Πολιτείες ή/και σε άλλες χώρες. Η ονομασία *Bluetooth* είναι εμπορικό σήμα της Bluetooth SIG, Inc. και χρησιμοποιείται από την Dell Inc. με άδεια. Η ονομασία *Blu-ray Disc* είναι εμπορικό σήμα της Blu-ray Disc Association.

Άλλα εμπορικά σήματα και εμπορικές ονομασίες μπορεί να χρησιμοποιούνται στο παρόν έγγραφο αναφερόμενα είτε στους κατόχους των σημάτων και των ονομάτων είτε στα προϊόντα τους. Η Dell Inc. παραιτείται από κάθε δικαίωμα σε εμπορικά σήματα και εμπορικές ονομασίες τρίτων.

Μοντέλο: DCMF

Ιούλιος 2008

P/N K094D

Αναθ. A01

Περιεχόμενα

1	Πληροφορίες σχετικά με τον Dell™ Inspiron™	
	518/519	7
	Μπροσινή όψη	7
	Πίσω όψη	8
	Θύρες πίσω πλευράς	9
2	Ρύθμιση του υπολογιστή σας	11
	Τοποθέτηση του υπολογιστή σας σε θήκη	11
	Σύνδεση στο Internet	13
	Ρύθμιση της σύνδεσής σας στο Internet.	13
	Μεταφορά πληροφοριών σε νέο υπολογιστή	15
3	Προδιαγραφές	17
4	Αντιμετώπιση προβλημάτων	27
	Εργαλεία αντιμετώπισης προβλημάτων	27
	Ηχητικά σήματα	27
	Μηνύματα συστήματος.	29
	Αντιμετώπιση προβλημάτων στο υλικό του λειτουργικού συστήματος των Windows Vista®	32
	Διαγνωστικό πρόγραμμα της Dell	32
	Αντιμετώπιση προβλημάτων	37
	Προβλήματα τροφοδοσίας	37
	Προβλήματα μνήμης	38
	Προβλήματα κλειδωμάτων και λογισμικού.	39

5	Επανεγκατάσταση του λειτουργικού σας συστήματος	43
	Προγράμματα οδήγησης	43
	Τι είναι τα προγράμματα οδήγησης	43
	Αναγνώριση προγραμμάτων οδήγησης	44
	Επανεγκατάσταση προγραμμάτων οδήγησης και βοηθητικών εφαρμογών	44
	Χρήση του CD/DVD <i>Drivers and Utilities</i> (Προγράμματα οδήγησης και βοηθητικές εφαρμογές)	45
	Επαναφορά του λειτουργικού σας συστήματος	47
	Χρήση της λειτουργίας Microsoft Windows System Restore (Επαναφορά συστήματος)	48
	Χρήση της λειτουργίας Dell Factory Image Restore	49
	Χρήση του CD/DVD λειτουργικού συστήματος	50
6	Εύρεση πληροφοριών	53
7	Βοήθεια	57
	Λήψη βοήθειας	57
	Τεχνική υποστήριξη και εξυπηρέτηση πελατών	58
	DellConnect™	58
	Υπηρεσίες online	58
	Υπηρεσία AutoTech	59
	Αυτοματοποιημένη υπηρεσία ενημέρωσης για την κατάσταση της παραγγελίας σας	60
	Προβλήματα με την παραγγελία σας	60
	Πληροφορίες προϊόντος	60
	Επιστροφή προϊόντων για επισκευή ή πίστωση βάσει της εγγύησης	61
	Προτού τηλεφωνήσετε	62
	Επικοινωνία με την Dell	64

A	Παράρτημα	65
	Ανακοίνωση της FCC (Ομοσπονδιακής Επιτροπής Επικοινωνιών) (μόνο για τις Η.Π.Α.)	65
	Κατηγορία B της FCC	65
	Ανακοίνωση της Macrovision για το προϊόν	66
	Ευρετήριο	67

Πληροφορίες σχετικά με τον Dell™ Inspiron™ 518/519

 **ΣΗΜΕΙΩΣΗ:** Για περισσότερες πληροφορίες σχετικά με τις θύρες και τις υποδοχές στον υπολογιστή σας, ανατρέξτε στην ενότητα «Προδιαγραφές» στη σελίδα 17.

Μπροστινή όψη

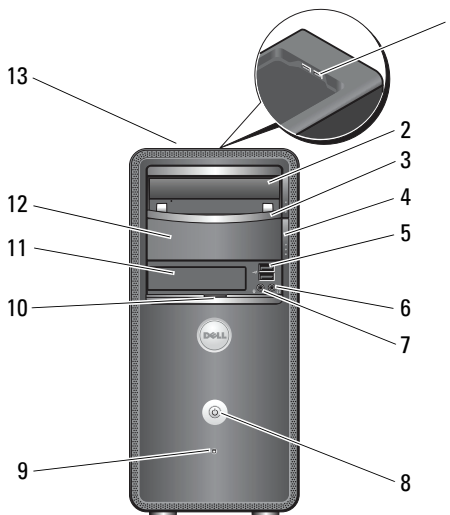

- | | | | |
|----|--|----|--|
| 1 | θύρες USB 2.0 (2) | 2 | μονάδα οπτικού δίσκου |
| 3 | πλαίσιο μονάδας οπτικών δίσκων | 4 | κουμπί εξαγωγής μονάδας οπτικών δίσκων |
| 5 | θύρες USB 2.0 (2) | 6 | θύρα ακουστικών |
| 7 | θύρα μικροφώνου | 8 | κουμπί λειτουργίας |
| 9 | λυχνία δραστηριότητας μονάδας δίσκου | 10 | λαβή μπροστινής πόρτας |
| 11 | μονάδα FlexBay | 12 | προαιρετική υποδοχή μονάδας οπτικών δίσκων |
| 13 | ετικέτα εξυπηρέτησης (βρίσκεται στο επάνω μέρος του πλαισίου προς τα εμπρός) | | |

Πίσω όψη

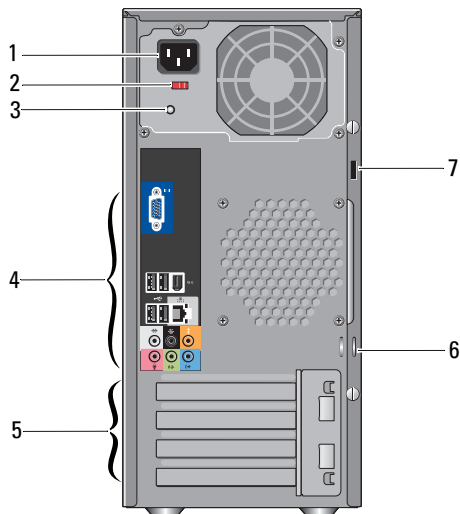

- | | | | |
|---|-------------------------------|---|--------------------------|
| 1 | βύσμα τροφοδοσίας | 2 | διακόπτης επιλογής τάσης |
| 3 | λυχνία τροφοδοτικού | 4 | θύρες πίσω πλευράς |
| 5 | υποδοχές κάρτας επέκτασης (4) | 6 | δακτύλιος λουκέτου |
| 7 | υποδοχή καλωδίου ασφαλείας | | |

Θύρες πίσω πλευράς

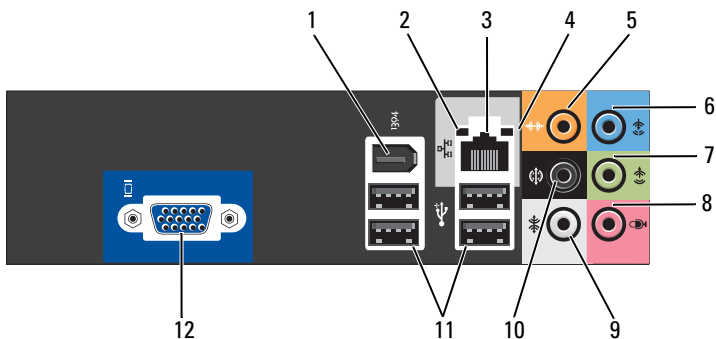

- | | | | |
|----|----------------------------|----|-------------------------------|
| 1 | θύρα IEEE 1394 | 2 | λυχνία ακεραιότητας σύνδεσης |
| 3 | θύρα κάρτας δικτύου | 4 | λυχνία δραστηριότητας δικτύου |
| 5 | θύρα κέντρου/subwoofer | 6 | θύρα line-in |
| 7 | θύρα εμπρός L/R line-out | 8 | μικρόφωνο |
| 9 | πλευρική θύρα L/R surround | 10 | πίσω θύρα L/R surround |
| 11 | θύρες USB 2.0 (4) | 12 | θύρα βίντεο VGA |

Ρύθμιση του υπολογιστή σας

Τοποθέτηση του υπολογιστή σας σε θήκη

Η τοποθέτηση του υπολογιστή σας μέσα σε θήκη ή κλειστό μέρος μπορεί να περιορίσει τη ροή του αέρα και να επηρεάσει τις επιδόσεις του υπολογιστή σας, οδηγώντας ενδεχομένως στην υπερθέρμανσή του. Όταν τοποθετείτε τον υπολογιστή σας σε θήκη, να ακολουθείτε τις παρακάτω κατευθυντήριες οδηγίες:



ΕΙΔΟΠΟΙΗΣΗ: Οι προδιαγραφές λειτουργίας για τη θερμοκρασία που αναφέρονται στο παρόν εγχειρίδιο αντιστοιχούν στη μέγιστη θερμοκρασία λειτουργίας του περιβάλλοντος. Η θερμοκρασία του περιβάλλοντος χώρου πρέπει να ληφθεί υπόψη κατά την τοποθέτηση του υπολογιστή σας σε θήκη. Για παράδειγμα, εάν η θερμοκρασία του περιβάλλοντος χώρου είναι 25°C (77°F), ανάλογα με τις προδιαγραφές του υπολογιστή σας, έχετε περιθώριο θερμοκρασίας μόνο 5° έως 10°C (9° έως 18°F) πριν φτάσετε στη μέγιστη θερμοκρασία λειτουργίας του υπολογιστή σας. Για περισσότερες πληροφορίες σχετικά με τις προδιαγραφές του υπολογιστή σας, ανατρέξτε στην ενότητα «Προδιαγραφές» στη σελίδα 17.

- Αφήστε ελάχιστη απόσταση 10,2 cm (4 in) σε όλες τις αεριζόμενες πλευρές του υπολογιστή, ώστε να επιτρέπετε την απαιτούμενη ροή αέρα για σωστό αερισμό.
- Εάν η θήκη σας έχει θύρες, ο τύπος τους θα πρέπει να είναι τέτοιος που να επιτρέπει τη ροή του αέρα από τη θήκη, σε ποσοστό τουλάχιστον 30 τοις εκατό (μπροστά και πίσω).



ΕΙΔΟΠΟΙΗΣΗ: Μην τοποθετείτε τον υπολογιστή σας σε θήκη που δεν επιτρέπει τη ροή αέρα. Ο περιορισμός της ροής αέρα θα επηρεάσει τις επιδόσεις του υπολογιστή σας, οδηγώντας ενδεχομένως στην υπερθέρμανσή του.

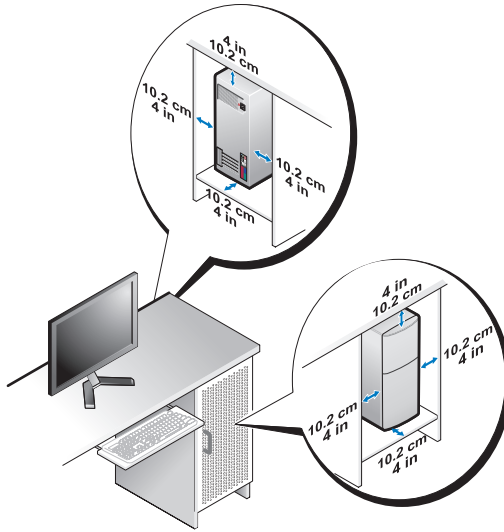

- Εάν ο υπολογιστής σας είναι τοποθετημένος στη γωνία ενός γραφείου ή κάτω από κάποιο γραφείο, αφήνετε ελεύθερο χώρο τουλάχιστον 5,1 cm (2 in) από το πίσω μέρος του υπολογιστή σας έως τον τοίχο ώστε να υπάρχει η ροή αέρα που είναι αναγκαία για τον κατάλληλο αερισμό.

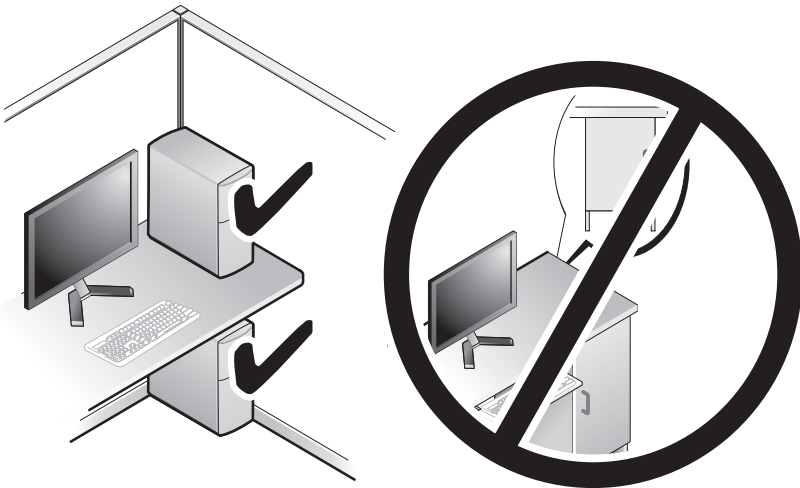

Σύνδεση στο Internet



ΣΗΜΕΙΩΣΗ: Οι υπηρεσίες παροχής Internet και οι προσφορές τους ποικίλουν ανάλογα με τη χώρα.

Για να συνδεθείτε στο Internet, χρειάζεστε ένα μόντεμ ή μια σύνδεση δικτύου και μια υπηρεσία παροχής Internet (ISP). Ο ISP θα σας προσφέρει μία ή περισσότερες από τις ακόλουθες επιλογές σύνδεσης με τον Internet:

- Συνδέσεις DSL που παρέχουν υψηλής ταχύτητας πρόσβαση στο Internet μέσω της υπάρχουσας τηλεφωνικής γραμμής ή της υπηρεσίας του κινητού τηλεφώνου σας. Με μια σύνδεση DSL, μπορείτε να αποκτήσετε πρόσβαση στο Internet και ταυτόχρονα στην ίδια γραμμή να χρησιμοποιείτε το τηλέφωνό σας.
- Συνδέσεις με καλωδιακό μόντεμ που παρέχουν υψηλής ταχύτητας πρόσβαση στο Internet μέσω της τοπικής σας γραμμής καλωδιακής τηλεόρασης.
- Συνδέσεις με δορυφορικό μόντεμ που παρέχουν υψηλής ταχύτητας πρόσβαση στο Internet μέσω δορυφορικού τηλεοπτικού συστήματος.
- Συνδέσεις μέσω τηλεφώνου (dial-up) που παρέχουν πρόσβαση στο Internet μέσω μιας τηλεφωνικής γραμμής. Οι συνδέσεις Dial-up είναι σημαντικά πιο αργές από τις συνδέσεις DSL και τις καλωδιακές (ή δορυφορικές) συνδέσεις μόντεμ.
- Συνδέσεις ασύρματου τοπικού δικτύου που παρέχουν πρόσβαση στο Internet με τη χρήση της ασύρματης τεχνολογίας Bluetooth®.

Αν χρησιμοποιείτε σύνδεση μέσω τηλεφώνου (dial-up), προτού ρυθμίσετε τη σύνδεσή σας στο Internet, συνδέστε μια τηλεφωνική γραμμή στη θύρα του μόντεμ στον υπολογιστή σας και στην πρίζα τηλεφώνου στον τοίχο. Αν χρησιμοποιείτε σύνδεση DSL ή σύνδεση καλωδιακού ή δορυφορικού μόντεμ, επικοινωνήστε με τον ISP ή την υπηρεσία του κινητού σας τηλεφώνου ώστε να σας δώσουν οδηγίες για τη ρύθμιση.

Ρύθμιση της σύνδεσής σας στο Internet

Για να ρυθμίσετε μια σύνδεση Internet με μια συντόμευση επιφάνειας εργασίας που παρέχεται από τον ISP σας:

- 1 Αποθηκεύστε και κλείστε όλα τα ανοιχτά αρχεία και τερματίστε όλα τα ανοιχτά προγράμματα.
- 2 Κάντε διπλό κλικ στο εικονίδιο του ISP στην επιφάνεια εργασίας των Microsoft® Windows®.

3 Ακολουθήστε τις οδηγίες στην οθόνη για να ολοκληρώσετε τη ρύθμιση.

Αν δεν έχετε εικονίδιο του ISP στην επιφάνεια εργασίας σας ή θέλετε να ρυθμίσετε μια σύνδεση Internet με διαφορετικό ISP, ακολουθήστε τα βήματα που περιλαμβάνονται στην αντίστοιχη ενότητα που ακολουθεί.



ΣΗΜΕΙΩΣΗ: Αν αντιμετωπίσετε προβλήματα κατά τη σύνδεσή σας στο Internet, ανατρέξτε στον *Οδηγό τεχνολογίας Dell*. Αν δεν μπορείτε να συνδεθείτε στο Internet, αλλά έχετε συνδεθεί με επιτυχία στο παρελθόν, ο ISP μπορεί να είναι εκτός λειτουργίας. Επικοινωνήστε με τον ISP σας για να ελέγξετε την κατάσταση της υπηρεσίας ή δοκιμάστε να συνδεθείτε αργότερα.



ΣΗΜΕΙΩΣΗ: Φροντίστε να έχετε έτοιμα τα στοιχεία σας για τον ISP. Αν δεν έχετε ISP, ο οδηγός **Connect to the Internet** (Σύνδεση στο Internet) θα σας βοηθήσει να αποκτήσετε.

- 1 Αποθηκεύστε και κλείστε όλα τα ανοιχτά αρχεία και τερματίστε όλα τα ανοιχτά προγράμματα.
- 2 Κάντε κλικ στο κουμπί Έναρξης των Windows Vista™  και στον **Πίνακα Ελέγχου**.
- 3 Στο **Network and Internet** (Δίκτυο και Internet), κάντε κλικ στο **Connect to the Internet** (Σύνδεση στο Internet).

Θα εμφανιστεί το παράθυρο **Connect to the Internet** (Σύνδεση στο Internet).

- 4 Κάντε κλικ στο **Broadband** (Ευρυζωνική) (**PPPoE**) ή στο **Dial-up** (Μέσω τηλεφώνου), αναλόγως πώς θέλετε να συνδεθείτε:
 - Επιλέξτε **Broadband** (Ευρυζωνική) εάν χρησιμοποιείτε DSL, δορυφορικό μόντεμ, μόντεμ καλωδιακής τηλεόρασης ή ασύρματη σύνδεση τεχνολογίας Bluetooth.
 - Επιλέξτε **Dial-up** (Μέσω τηλεφώνου) εάν χρησιμοποιείτε μόντεμ dial-up ή ISDN.



ΣΗΜΕΙΩΣΗ: Αν δεν γνωρίζετε ποιο είδος σύνδεσης να επιλέξετε, πατήστε **Help me choose** (Βοήθεια για να επιλέξω) ή επικοινωνήστε με τον ISP σας.

- 5 Ακολουθήστε τις οδηγίες στην οθόνη και χρησιμοποιήστε τις πληροφορίες δημιουργίας που σας δίνει ο ISP σας για να ολοκληρώσετε τη ρύθμιση.
- 6 Αποθηκεύστε και κλείστε όλα τα ανοιχτά αρχεία και τερματίστε όλα τα ανοιχτά προγράμματα.

7 Κάντε κλικ στο κουμπί Έναρξης των Windows Vista™  και στον **Πίνακα Ελέγχου**.

8 Στο **Network and Internet** (Δίκτυο και Internet), κάντε κλικ στο **Connect to the Internet** (Σύνδεση στο Internet).

Θα εμφανιστεί το παράθυρο **Connect to the Internet** (Σύνδεση στο Internet).

9 Κάντε κλικ στο **Broadband** (Ευρυζωνική) (**PPPoE**) ή στο **Dial-up** (Μέσω τηλεφώνου), αναλόγως πώς θέλετε να συνδεθείτε:

- Επιλέξτε **Broadband** (Ευρυζωνική) εάν χρησιμοποιείτε DSL, δορυφορικό μόντεμ, μόντεμ καλωδιακής τηλεόρασης ή ασύρματη σύνδεση τεχνολογίας Bluetooth.
- Επιλέξτε **Dial-up** (Μέσω τηλεφώνου) εάν χρησιμοποιείτε μόντεμ dial-up ή ISDN.



ΣΗΜΕΙΩΣΗ: Αν δεν γνωρίζετε ποιο είδος σύνδεσης να επιλέξετε, πατήστε **Help me choose** (Βοήθεια για να επιλέξω) ή επικοινωνήστε με τον ISP σας.

10 Ακολουθήστε τις οδηγίες στην οθόνη και χρησιμοποιήστε τις πληροφορίες δημιουργίας που σας δίνει ο ISP σας για να ολοκληρώσετε τη ρύθμιση.

Μεταφορά πληροφοριών σε νέο υπολογιστή

Μπορείτε να χρησιμοποιήσετε τους «οδηγούς» του λειτουργικού σας συστήματος, οι οποίοι θα σας βοηθήσουν να μεταφέρετε αρχεία και άλλα δεδομένα από τον έναν υπολογιστή στον άλλο —για παράδειγμα, από τον παλιό υπολογιστή στον καινούργιο. Για μεταφορά πληροφοριών σε έναν καινούργιο υπολογιστή μέσω του οδηγού Windows Vista®:

- 1 Κάντε κλικ στο κουμπί Έναρξης των Windows Vista , και στη συνέχεια κάντε κλικ στο **Transfer files and settings** (Μεταφορά αρχείων και ρυθμίσεων) → **Start Windows Easy Transfer** (Εύκολη μεταφορά μέσω των Windows).
- 2 Στο πλαίσιο διαλόγου **User Account Control** (Έλεγχος λογαριασμού χρήστη), κάντε κλικ στο **Continue** (Συνέχεια).
- 3 Κάντε κλικ στο **Start a new transfer** (Εκκίνηση νέας μεταφοράς) ή στο **Continue a transfer in progress** (Συνέχιση της μεταφοράς σε εξέλιξη).

Ακολουθήστε τις οδηγίες στην οθόνη του οδηγού **Windows Easy Transfer** (Εύκολη μεταφορά μέσω των Windows).

Προδιαγραφές



ΣΗΜΕΙΩΣΗ: Τα προσφερόμενα είδη μπορεί να διαφέρουν κατά περιοχή. Για περισσότερες πληροφορίες σχετικά με τη διαμόρφωση του υπολογιστή σας, κάντε κλικ στο **Start** (Έναρξη) → **Help and Support** (Βοήθεια και Υποστήριξη) και μετά επιλέξτε τη δυνατότητα προβολής πληροφοριών για τον υπολογιστή σας.

Επεξεργαστής	Inspiron 518	Inspiron 519
Τύπος	<ul style="list-style-type: none"> Επεξεργαστής Intel® Core™ 2 Quad Επεξεργαστής Intel Core 2 Duo Επεξεργαστής Intel Pentium® Dual-Core Επεξεργαστής Intel Celeron® 	<ul style="list-style-type: none"> AMD Athlon™ 64/ LE/ 64 X2/ X2 BE AMD™ Phenom™ X2/ X4/ X2 GE/τριπύρηνος
L2 cache	Τουλάχιστον 512 KB pipelined-burst, eight-way set associative, SRAM ετερόχρονης εγγραφής	<ul style="list-style-type: none"> Έως 2 MB για διπύρηνους επεξεργαστές AMD Athlon 64 X2 Έως 512 KB για επεξεργαστές AMD Athlon 64 Έως 4 MB για επεξεργαστές AMD Athlon 64
Εύρος διαύλου DRAM	Δεν ισχύει	64 bit ανά δίαυλο

Πληροφορίες υπολογιστή	Inspiron 518	Inspiron 519
Chipset συστήματος	Intel G33 και ICH9	AMD RS780 και SB700
Υποστήριξη RAID	RAID 1 (κατοπτρισμός)	Δεν ισχύει
Εύρος διαύλου δεδομένων	64 bits	Δεν ισχύει
Εύρος διαύλου DRAM	64 bits	Δεν ισχύει

Πληροφορίες υπολογιστή (συνέχεια)	Inspiron 518	Inspiron 519
Εύρος διαύλου διεύθυνσης επεξεργαστή	32 bits	Σύνδεση 16 bit πάνω/κάτω HyperTransport
Flash EPROM	8 Mb	8 Mb

Δίαυλος επέκτασης	Inspiron 518	Inspiron 519
Τύπος διαύλου	PCI 2.3 PCI Express 1.0A SATA 1.0 και 2.0 USB 2.0	PCI 2.3 PCI Express 2.0 SATA 1.0 και 2.0 USB 2.0
Ταχύτητα διαύλου		
PCI	133 MB/s	133 MB/s
PCI Express	x1 ταχύτητα αμφίδρομης υποδοχής — 500 MB/s x16 ταχύτητα αμφίδρομης υποδοχής — 8 GB/s	x1 ταχύτητα αμφίδρομης υποδοχής — 1 GB/s x16 ταχύτητα αμφίδρομης υποδοχής — 16 GB/s
SATA	1,5 Gbps και 3,0 Gbps	1,5 Gbps και 3,0 Gbps
USB	<ul style="list-style-type: none"> • Υψηλή ταχύτητα — 480 Mbps • Πλήρης ταχύτητα — 12 Mbps • Χαμηλή ταχύτητα — 1,2 Mbps 	<ul style="list-style-type: none"> • Υψηλή ταχύτητα — 480 Mbps • Πλήρης ταχύτητα — 12 Mbps • Χαμηλή ταχύτητα — 1,2 Mbps
PCI		
Θύρες	Μία	Μία
Μέγεθος θύρας	124 ακίδες	124 ακίδες
Εύρος δεδομένων θύρας (μέγιστο)	32 bits	32 bits

Δίαυλος επέκτασης	Inspiron 518	Inspiron 519
PCI Express		
Θύρα	Δύο x1	Δύο x1
Μέγεθος θύρας	36 ακίδες	36 ακίδες
Εύρος δεδομένων θύρας (μέγιστο)	1 λωρίδα PCI Express	1 λωρίδα PCI Express
PCI Express		
Θύρα	Μία x16	Μία x16
Μέγεθος θύρας	164 ακίδες	164 ακίδες
Εύρος δεδομένων θύρας (μέγιστο)	PCI Express 16 λωρίδων	PCI Express 16 λωρίδων

Μνήμη	Inspiron 518/519
Θύρα μονάδας μνήμης	Τέσσερις υποδοχές DDR2 DIMM προσβάσιμες για το χρήστη
Χωρητικότητες μονάδων μνήμης	512 MB, 1 GB και 2 GB
Τύπος μνήμης	667 MHz, 800 MHz Non-ECC DDR2 SDRAM
Ελάχιστη μνήμη	512 MB
Μέγιστη μνήμη	4 GB

Μονάδες δίσκων	Inspiron 518/519
Εξωτερικής πρόσβασης	Μία υποδοχή μονάδας δίσκου 3,5 ιντσών Δύο υποδοχές μονάδας δίσκου 5,25 ιντσών
Εσωτερικής πρόσβασης	Δύο υποδοχές μονάδας δίσκου 3,5 ιντσών
Διαθέσιμες συσκευές	Δύο μονάδες σκληρού δίσκου SATA 3,5 ιντσών Δύο μονάδες super multi SATA DVD-ROM/ DVD+/-RW 5,25 ιντσών / μονάδα Blu-ray Disc / μονάδα Blu-ray Disc RW Μία συσκευή ανάγνωσης καρτών μέσω USB 3,5 ιντσών/συσκευή ανάγνωσης καρτών μέσω Bluetooth

Εξωτερικές θύρες

Ήχος

ALC888 (ήχος 7.1 καναλιών)

Θύρα line-in — Χρησιμοποιήστε τη μπλε θύρα line-in για να συνδέσετε μια συσκευή εγγραφής/αναπαραγωγής όπως μικρόφωνο, κασετόφωνο, συσκευή αναπαραγωγής CD ή VCR.

Σε υπολογιστές με κάρτα ήχου, χρησιμοποιήστε τη θύρα στην κάρτα.

Εμπρός θύρα L/R line-out —

Χρησιμοποιήστε την πράσινη θύρα line-out για να συνδέσετε ακουστικά και περισσότερα ηχεία με ενσωματωμένους ενισχυτές.

Σε υπολογιστές με κάρτα ήχου, χρησιμοποιήστε τη θύρα στην κάρτα.

Θύρα μικροφώνου — Χρησιμοποιήστε τη ροζ θύρα για να συνδέσετε ένα μικρόφωνο υπολογιστή για εγγραφή φωνής ή μουσικής σε ένα πρόγραμμα ήχου ή τηλεφωνίας.

Σε υπολογιστές με κάρτα ήχου, χρησιμοποιήστε τη θύρα στην κάρτα.

Κεντρική θύρα/θύρα sub-woofer —

Χρησιμοποιήστε την πορτοκαλί θύρα για να συνδέσετε το sub-woofer.

Θύρα πίσω ηχείων L/R — Χρησιμοποιήστε τη μαύρη θύρα surround για να συνδέσετε τα ηχεία πολλαπλών διαύλων.

Πλευρική θύρα L/R surround —

Χρησιμοποιήστε τη γκριζα θύρα για αναπαραγωγή ενισχυμένου ήχου surround από υπολογιστές με ηχεία 7.1.

Σε υπολογιστές με κάρτα ήχου, χρησιμοποιήστε τη θύρα στην κάρτα.

Θύρες (συνέχεια)	Inspiron 518/519
IEEE 1394	<p>Μία σειριακή θύρα 6 ακίδων στον πίσω πίνακα</p> <p>Χρησιμοποιήστε τη θύρα IEEE 1394 για συσκευές δεδομένων υψηλής ταχύτητας όπως ψηφιακές βιντεοκάμερες και εξωτερικές συσκευές αποθήκευσης.</p>
Δίκτυο	<p>10/100/1000 Mbps Ethernet LAN στην κάρτα συστήματος.</p> <p>Θύρα RJ-45 — Συνδέστε το ένα άκρο του καλωδίου δικτύου σε μια θύρα δικτύου στο δίκτυό σας ή σε μια ευρυζωνική συσκευή. Συνδέστε το άλλο άκρο του καλωδίου δικτύου στη θύρα κάρτας δικτύου στον υπολογιστή σας. Το κλικ υποδεικνύει ότι το καλώδιο δικτύου έχει συνδεθεί με ασφάλεια.</p> <p> ΕΙΔΟΠΟΙΗΣΗ: Μην βάζετε στην πρίζα το καλώδιο τηλεφώνου μέσα σε μια θύρα δικτύου.</p> <p>Σε υπολογιστές με πρόσθετη κάρτα θύρας δικτύου, χρησιμοποιήστε τις θύρες στην κάρτα και στο πίσω πλαίσιο του υπολογιστή κατά την εγκατάσταση πολλαπλών συνδέσεων δικτύων (όπως χωριστό intra- και extranet).</p> <p>Συνιστάται να χρησιμοποιήσετε καλωδίωση και θύρες της Κατηγορίας 5 για το δίκτυό σας. Αν πρέπει να χρησιμοποιήσετε καλωδίωση της Κατηγορίας 3, ανεβάστε την ταχύτητα του δικτύου στα 10 Mbps για να διασφαλίσετε την αξιοπίστη λειτουργία.</p>

Θύρες (συνέχεια)	Inspiron 518/519
USB	<p>Οκτώ θύρες συμβατές με USB 2.0</p> <p>Εμπρός πλαίσιο (2)</p> <p>Πίσω πλαίσιο (4)</p> <p>Επάνω πλαίσιο USB (2)</p> <p>Χρησιμοποιήστε τις πίσω θύρες USB για συσκευές που συνήθως παραμένουν συνδεδεμένες, όπως εκτυπωτές και πληκτρολόγια.</p> <p>ΣΗΜΕΙΩΣΗ: Συνιστάται να χρησιμοποιήσετε τις εμπρός θύρες USB για συσκευές που συνδέετε περιστασιακά, όπως flash memory keys ή κάμερες ή για συσκευές USB με δυνατότητα εκκίνησης.</p>
Κάρτα γραφικών	<p>Ενσωματωμένα γραφικά</p> <p>Θύρα 15 οπών — Συνδέστε το καλώδιο της οθόνης VGA στον υπολογιστή.</p> <p>ΣΗΜΕΙΩΣΗ: Ο υπολογιστής σας υποστηρίζει προαιρετική κάρτα γραφικών PCI Express x16. Αν έχετε εγκαταστήσει κάρτα γραφικών, χρησιμοποιήστε τη θύρα στην κάρτα.</p>
Θύρες κάρτας συστήματος	
Ανεμιστήρας πλαισίου	Μία θύρα 3 ακίδων
Μπροστινό HDA header ήχου	Μία θύρα 10 ακίδων
Μπροστινό στοιχείο ελέγχου	Μία θύρα 10 ακίδων
Εσωτερικό USB	Τέσσερις θύρες 10 ακίδων
Μνήμη	Τέσσερις θύρες 240 ακίδων
PCI 2.3	Μία θύρα 124 ακίδων
PCI Express x1	Δύο θύρες 36 ακίδων
PCI Express x16	Μία θύρα 164 ακίδων
Power (Τροφοδοσία)	Μία θύρα 24 ακίδων
Τροφοδοσία 12V	Μία θύρα 4 ακίδων

Θύρες (συνέχεια)	Inspiron 518/519
Επεξεργαστής	<ul style="list-style-type: none"> • Inspiron 518 — μία θύρα 775 ακίδων • Inspiron 519 — μία θύρα 940 ακίδων
Ανεμιστήρας επεξεργαστή	Μία θύρα 4 ακίδων
Σειριακό ATA	Τέσσερις θύρες 7 ακίδων
Στοιχεία ελέγχου και λυχνίες	Inspiron 518/519
Μπροστινή όψη του υπολογιστή	
Κουμπί λειτουργίας	Πιεζόμενο κουμπί
Λυχνία ένδειξης τροφοδοσίας	<p>Μπλε φως — Αναβοσβήνει μπλε υποδεικνύοντας ότι ο υπολογιστής βρίσκεται σε κατάσταση αναστολής λειτουργίας, παραμένει σταθερή μπλε σε κατάσταση λειτουργίας.</p> <p>Πορτοκαλί φως — Αν αναβοσβήνει πορτοκαλί είναι ένδειξη προβλήματος στην κάρτα συστήματος. Αν παραμένει σταθερή πορτοκαλί όταν το σύστημα δεν μπορεί να εκκινήσει, σημαίνει ότι η κάρτα συστήματος δεν μπορεί να ξεκινήσει την προετοιμασία. Ενδέχεται να υπάρχει πρόβλημα με την κάρτα συστήματος ή με το τροφοδοτικό (ανατρέξτε στην ενότητα «Προβλήματα τροφοδοσίας» στη σελίδα 37).</p>
Λυχνία λειτουργίας μονάδας	Μπλε φως - Αν η λυχνία αναβοσβήνει μπλε σημαίνει ότι ο υπολογιστής κάνει ανάγνωση ή εγγραφή δεδομένων στη μονάδα σκληρού δίσκου SATA ή σε μονάδα οπτικών δίσκων.

Στοιχεία ελέγχου και λυχνίες	Inspiron 518/519
Πίσω όψη του υπολογιστή	
Λυχνία ακεραιότητας σύνδεσης (σε ενσωματωμένη κάρτα δικτύου)	<p>Πράσινο φως — υποδηλώνει ότι η σύνδεση ανάμεσα στο δίκτυο και τον υπολογιστή σε ταχύτητα 10/100 Mbps είναι καλή.</p> <p>Πορτοκαλί φως — υποδηλώνει ότι η σύνδεση ανάμεσα στο δίκτυο και τον υπολογιστή σε ταχύτητα 1000-Mbps είναι καλή.</p> <p>Σβηστό (χωρίς φως) — υποδηλώνει ότι ο υπολογιστής δεν εντοπίζει φυσική σύνδεση με το δίκτυο.</p>
Λυχνία δραστηριότητας δικτύου (σε ενσωματωμένη κάρτα δικτύου)	<p>Αναβοσβήνει κίτρινο φως — υποδηλώνει τη δραστηριότητα του δικτύου.</p> <p>Σβηστό (χωρίς φως) — υποδηλώνει ότι δεν υπάρχει δραστηριότητα στο δίκτυο.</p>
Διαγνωστική λυχνία τροφοδοτικού	<p>Πράσινο — υποδηλώνει ότι το τροφοδοτικό λαμβάνει ρεύμα.</p> <p>Σβηστό — υποδηλώνει ότι το τροφοδοτικό δεν λαμβάνει ρεύμα ή δεν λειτουργεί.</p>

Τροφοδοσία	Inspiron 518/519
Τροφοδοσία DC:	
Ισχύς σε watt	300 W
Μέγιστη έκλυση θερμότητας	<p>162 W</p> <p>ΣΗΜΕΙΩΣΗ: Η έκλυση θερμότητας υπολογίζεται χρησιμοποιώντας την ονομαστική ισχύ σε watt του τροφοδοτικού.</p>
Τάση (δείτε τις οδηγίες ασφάλειας που βρίσκονται στον Οδηγό πληροφοριών προϊόντος για σημαντικές πληροφορίες για τη ρύθμιση της τάσης)	115/230 VAC, 50/60 Hz και 7A/ 4A
Μπαταρία σε σχήμα νομίματος	Μπαταρία λιθίου 3-V CR2032 σε σχήμα νομίματος

Φυσικά χαρακτηριστικά	Inspiron 518/519
Ύψος	379 mm (14,9 ίντσες)
Πλάτος	17,0 mm (6,7 ίντσες)
Βάθος	43,5 mm (1,7 ίντσες)
Βάρος	13,1 kg (28,9 lb)
Χαρακτηριστικά περιβάλλοντος	Inspiron 518/519
Εύρος θερμοκρασίας:	
Κατά τη λειτουργία	10° έως 35°C (50° έως 95°F)
Κατά την αποθήκευση	-40° έως 65°C (-40° έως 149°F)
Σχετική υγρασία (μέγιστη):	20% έως 80% (χωρίς συμπύκνωση)
Μέγιστη δόνηση (με χρήση τυχαίου φάσματος δόνησης που προσομοιώνει το περιβάλλον του χρήστη):	
Κατά τη λειτουργία	5 έως 350 Hz στα 0,0002 G2/Hz
Κατά την αποθήκευση	5 έως 500 Hz στα 0,001 έως 0,01 G2/Hz
Μέγιστη δόνηση (μετράται με το σκληρό δίσκο σε κατάσταση λειτουργίας και μισό ημιτονοειδή παλμό διάρκεια 2 ms):	
Κατά τη λειτουργία	40 G +/- 5% με διάρκεια παλμού 2 msec +/- 10% (ισοδύναμο με 20 in/sec [51 cm/sec])
Κατά την αποθήκευση	105 G +/- 5% με διάρκεια παλμού 2 msec +/- 10% (ισοδύναμο με 50 in/sec [127 cm/sec])
Υψόμετρο (μέγιστο):	
Κατά τη λειτουργία	-15,2 έως 3048 m (-50 έως 10.000 ft)
Κατά την αποθήκευση	-15,2 έως 10.668 m (-50 έως 35.000 ft)
Επίπεδο αερομεταφερόμενων ρύπων	G2 ή χαμηλότερο όπως ορίζεται από το ISA-S71.04-1985

Αντιμετώπιση προβλημάτων



ΠΡΟΣΟΧΗ: Για να αποφύγετε το ενδεχόμενο ηλεκτροπληξίας, κοπής λόγω της κίνησης των πτερυγίων του ανεμιστήρα ή άλλες μορφές μη αναμενόμενων τραυματισμών, αποσυνδέετε πάντοτε τον υπολογιστή σας από την ηλεκτρική πρίζα προτού ανοίξετε το κάλυμμα.

Εργαλεία αντιμετώπισης προβλημάτων

Για την αντιμετώπιση προβλημάτων του υπολογιστή σας ακολουθήστε τις εξής συμβουλές:

- Αν προσθέσατε ή αφαιρέσατε κάποιο εξάρτημα πριν ξεκινήσει το πρόβλημα, εξετάστε τις διαδικασίες εγκατάστασης και σιγουρευτείτε ότι το εξάρτημα είναι σωστά εγκατεστημένο.
- Αν μια περιφερειακή συσκευή δεν λειτουργεί, σιγουρευτείτε ότι η συσκευή είναι σωστά συνδεδεμένη.
- Αν εμφανιστεί μήνυμα σφάλματος στην οθόνη, καταγράψτε το ακριβές μήνυμα. Αυτό το μήνυμα μπορεί να βοηθήσει το προσωπικό υποστήριξης να διαγνώσει και να διορθώσει τα προβλήματα.
- Αν ένα μήνυμα σφάλματος προκύψει στο πρόγραμμα, ανατρέξτε στο εγχειρίδιο του προγράμματος.



ΣΗΜΕΙΩΣΗ: Οι διαδικασίες αυτού του εγγράφου γράφτηκαν για την προεπιλεγμένη προβολή των Microsoft® Windows® έτσι μπορεί να μην ισχύουν αν ρυθμίσετε τον υπολογιστή σας Dell™ στην κλασσική προβολή των Windows.

Ηχητικά σήματα

Ο υπολογιστής σας ίσως εκπέμψει μία σειρά ηχητικών σημάτων κατά τη διάρκεια της εκκίνησης, εάν η οθόνη δεν μπορεί να εμφανίσει σφάλματα ή προβλήματα. Αυτή η σειρά των ηχητικών σημάτων, κωδικός ηχητικών σημάτων, επισημαίνει κάποιο πρόβλημα. Ένας πιθανός κωδικός ηχητικών σημάτων αποτελείται από τρεις επαναλαμβανόμενα βραχεία ηχητικά σήματα. Αυτός ο κωδικός ηχητικών σημάτων σας ενημερώνει πως ο υπολογιστής αντιμετώπισε πιθανή βλάβη στην κάρτα συστήματος.

Εάν ακουστεί κάποιο ηχητικό σήμα από τον υπολογιστή σας κατά την εκκίνησή του:

- 1 Καταγράψτε τον κωδικό ηχητικών σημάτων.
- 2 Εκτελέστε το διαγνωστικό πρόγραμμα της Dell για να εντοπίσετε μια πιο σοβαρή αιτία (ανατρέξτε στην ενότητα «Διαγνωστικό πρόγραμμα της Dell» στη σελίδα 32).

Κωδικός (επαναλαμβανόμενα βραχεία ηχητικά σήματα)	Περιγραφή	Συνιστώμενη αντιμετώπιση
1	Σφάλμα αθροίσματος ελέγχου BIOS. Πιθανή βλάβη κάρτας συστήματος.	Επικοινωνήστε με την Dell. Για περισσότερες πληροφορίες, ανατρέξτε στην ενότητα «Επικοινωνία με την Dell» στη σελίδα 64.
2	Δεν έχουν ανιχνευθεί μονάδες μνήμης	<ol style="list-style-type: none">1 Αν έχετε εγκαταστήσει δύο ή περισσότερες κάρτες μνήμης, αφαιρέστε τις, τοποθετήστε ξανά τη μία (ανατρέξτε στο <i>Εγχειρίδιο σέρβις</i> στην τοποθεσία υποστήριξης της Dell στη διεύθυνση support.dell.com) και επανεκκινήστε τον υπολογιστή. Εάν ο υπολογιστής ξεκινήσει κανονικά, τοποθετήστε ξανά ακόμη μία μονάδα μνήμης. Συνεχίστε μέχρι να βρείτε την ελαττωματική μονάδα ή να τοποθετήσετε ξανά όλες τις μονάδες χωρίς κάποιο σφάλμα.2 Αν έχετε διαθέσιμη, εγκαταστήστε μια καλή μνήμη ίδιου τύπου στον υπολογιστή σας (ανατρέξτε στο <i>Εγχειρίδιο σέρβις</i> στην τοποθεσία υποστήριξης της Dell στη διεύθυνση support.dell.com).3 Εάν το πρόβλημα δεν λυθεί, επικοινωνήστε με την Dell.
3	Πιθανή βλάβη κάρτας συστήματος	Επικοινωνήστε με την Dell. Για περισσότερες πληροφορίες, ανατρέξτε στην ενότητα «Επικοινωνία με την Dell» στη σελίδα 64.

Κωδικός (επαναλαμβ ανόμενα βραχεία ηχητικά σήματα)	Περιγραφή	Συνιστώμενη αντιμετώπιση
4	Σφάλμα εγγραφής/ανάγνωσης RAM	<p>1 Βεβαιωθείτε ότι δεν υπάρχουν ειδικές απαιτήσεις τοποθέτησης μονάδας μνήμης/θύρας μνήμης (ανατρέξτε στο <i>Εγχειρίδιο σέρβις</i> στην τοποθεσία υποστήριξης της Dell στη διεύθυνση support.dell.com).</p> <p>2 Βεβαιωθείτε ότι οι μονάδες μνήμης που εγκαθιστάτε είναι συμβατές με τον υπολογιστή σας (ανατρέξτε στο <i>Εγχειρίδιο σέρβις</i> στην τοποθεσία υποστήριξης της Dell στη διεύθυνση support.dell.com).</p> <p>3 Αν το πρόβλημα δεν λυθεί, επικοινωνήστε με την Dell (ανατρέξτε στην ενότητα «Επικοινωνία με την Dell» στη σελίδα 64).</p>
5	Βλάβη ρολογιού πραγματικού χρόνου. Πιθανή βλάβη μπαταρίας ή βλάβη κάρτας συστήματος.	<p>1 Αντικαταστήστε την μπαταρία (ανατρέξτε στο <i>Εγχειρίδιο σέρβις</i> στην τοποθεσία υποστήριξης της Dell στη διεύθυνση support.dell.com).</p> <p>2 Αν το πρόβλημα δεν λυθεί, επικοινωνήστε με την Dell (ανατρέξτε στην ενότητα «Επικοινωνία με την Dell» στη σελίδα 64).</p>
6	Σφάλμα ελέγχου BIOS βίντεο	Επικοινωνήστε με την Dell. Για περισσότερες πληροφορίες, ανατρέξτε στην ενότητα «Επικοινωνία με την Dell» στη σελίδα 64.
7	Σφάλμα ελέγχου CPU cache	Επικοινωνήστε με την Dell. Για περισσότερες πληροφορίες, ανατρέξτε στην ενότητα «Επικοινωνία με την Dell» στη σελίδα 64.

Μηνύματα συστήματος



ΣΗΜΕΙΩΣΗ: Αν το μήνυμα που λάβατε δεν είναι καταχωρημένο στον πίνακα, ανατρέξτε στην τεκμηρίωση είτε του λειτουργικού συστήματος είτε του προγράμματος που έτρεχε όταν εμφανίστηκε το μήνυμα.



ΣΗΜΕΙΩΣΗ: Για πληροφορίες σχετικά με την αφαίρεση και την εγκατάσταση εξαρτημάτων, ανατρέξτε στο *Εγχειρίδιο σέρβις* στην τοποθεσία υποστήριξης της Dell στη διεύθυνση support.dell.com.

1394 CABLE CONNECTION FAILURE — Το καλώδιο IEEE 1394 μπορεί να είναι αποσυνδεδεμένο. Ελέγξτε εάν το καλώδιο είναι αποσυνδεδεμένο.

ALERT! PREVIOUS ATTEMPTS AT BOOTING THIS SYSTEM HAVE FAILED AT CHECKPOINT [NNNN]. FOR HELP IN RESOLVING THIS PROBLEM, PLEASE NOTE THIS CHECKPOINT AND CONTACT DELL TECHNICAL SUPPORT — Ο υπολογιστής απέτυχε να ολοκληρώσει τη συνηθισμένη εκκίνηση τρεις συνεχόμενες φορές με το ίδιο σφάλμα (ανατρέξτε στην ενότητα «Επικοινωνία με την Dell» στη σελίδα 64 για βοήθεια).

CMOS CHECKSUM ERROR — Πιθανή βλάβη κάρτας συστήματος ή μπαταρία RTC χαμηλή. Αντικαταστήστε την μπαταρία. Ανατρέξτε στο *Εγχειρίδιο σέρβις* στην τοποθεσία υποστήριξης της Dell στη διεύθυνση support.dell.com ή ανατρέξτε στην ενότητα «Επικοινωνία με την Dell» στη σελίδα 64 για βοήθεια.

CPU FAN FAILURE — Βλάβη ανεμιστήρα CPU. Αντικαταστήστε τον ανεμιστήρα του CPU.

DISKETTE READ FAILURE — Η δισκέτα μπορεί να είναι ελαττωματική ή κάποιο καλώδιο μπορεί να έχει αποσυνδεθεί. Αντικαταστήστε τη δισκέτα ή ελέγξτε αν υπάρχει αποσυνδεθεί κάποιο καλώδιο.

FRONT I/O CABLE CONNECTION FAILURE — Το καλώδιο του μπροστινού πίνακα I/O μπορεί να έχει αποσυνδεθεί.

FRONT USB CABLE CONNECTION FAILURE — Το καλώδιο USB που συνδέει τις θύρες USB στον εμπρός πίνακα I/O με την κάρτα συστήματος μπορεί να έχει αποσυνδεθεί.

HARD-DISK DRIVE FAILURE — Πιθανή βλάβη μονάδας σκληρού δίσκου στη διάρκεια του αυτοδιαγνωστικού προγράμματος εκκίνησης (POST). Ελέγξτε τα καλώδια / αλλάξτε σκληρό δίσκο ή ανατρέξτε στην ενότητα «Επικοινωνία με την Dell» στη σελίδα 64 για βοήθεια.

HARD-DISK DRIVE READ FAILURE — Πιθανή βλάβη μονάδας σκληρού δίσκου στη διάρκεια του ελέγχου επανεκκίνησης σκληρού δίσκου (ανατρέξτε στην ενότητα «Επικοινωνία με την Dell» στη σελίδα 64 για βοήθεια).

KEYBOARD FAILURE — Βλάβη πληκτρολογίου ή αποσυνδεδεμένο καλώδιο πληκτρολογίου.

NO BOOT DEVICE AVAILABLE — Δεν υπάρχει διαμέρισμα με δυνατότητα εκκίνησης στον σκληρό δίσκο ή μέσα με δυνατότητα εκκίνησης στην μονάδα οπτικού δίσκου, ή το καλώδιο σκληρού δίσκου είναι αποσυνδεδεμένο ή δεν υπάρχει συσκευή με δυνατότητα επανεκκίνησης.

- Αν η συσκευή εκκίνησης σας είναι ο σκληρός δίσκος, βεβαιωθείτε ότι στη μονάδα δίσκου βρίσκεται κάποιο μέσο με δυνατότητα εκκίνησης.
- Αν η μονάδα σκληρού δίσκου είναι η συσκευή εκκίνησης σας, σιγουρευτείτε ότι τα καλώδια είναι συνδεδεμένα και ότι η μονάδα είναι εγκατεστημένη σωστά και διαμερισμένη ως συσκευή εκκίνησης.
- Μεταβείτε στις ρυθμίσεις συστήματος και βεβαιωθείτε ότι οι πληροφορίες της ακολουθίας εκκίνησης είναι σωστές.

NO TIMER TICK INTERRUPT — Ένα τσιπ στον πίνακα συστήματος μπορεί να δυσλειτουργεί ή ο ίδιος ο πίνακας συστήματος μπορεί να έχει βλάβη.

NOTICE - HARD DRIVE SELF MONITORING SYSTEM HAS REPORTED THAT A PARAMETER HAS EXCEEDED ITS NORMAL OPERATING RANGE. DELL RECOMMENDS THAT YOU BACK UP YOUR DATA REGULARLY. A PARAMETER OUT OF RANGE MAY OR MAY NOT INDICATE A POTENTIAL HARD DRIVE PROBLEM — Σφάλμα τεχνολογίας αυτοπαρακολούθησης, ανάλυσης και αναφοράς (S.M.A.R.T.). Πιθανή βλάβη μονάδας σκληρού δίσκου. Η δυνατότητα αυτή μπορεί να ενεργοποιηθεί ή να απενεργοποιηθεί από τις ρυθμίσεις συστήματος εισόδου/εξόδου (BIOS).

TOP USB CABLE CONNECTION FAILURE — Το καλώδιο USB που συνδέει τις θύρες USB στον επάνω πίνακα USB με την κάρτα συστήματος μπορεί να έχει αποσυνδεθεί.

USB OVER CURRENT ERROR — Αποσυνδέστε τη συσκευή USB. Χρησιμοποιήστε εξωτερική πηγή τροφοδοσίας για τη συσκευή USB.

WARNING: SYSTEM FAN FAILURE, PLEASE CONTACT DELL TECHNICAL SUPPORT IMMEDIATELY — Βλάβη ανεμιστήρα συστήματος. Αντικαταστήστε τον ανεμιστήρα συστήματος.

Αντιμετώπιση προβλημάτων στο υλικό του λειτουργικού συστήματος των Windows Vista®

Αν μια συσκευή είτε δεν ανιχνευτεί κατά την εγκατάσταση του λειτουργικού συστήματος είτε ανιχνευτεί αλλά η διαμόρφωσή της είναι εσφαλμένη, μπορείτε να χρησιμοποιήσετε το Hardware Troubleshooter για να διορθώσετε την ασυμβατότητα.

Για έναρξη του Hardware Troubleshooter:

- 1 Κάντε κλικ στο κουμπί Έναρξης των Windows Vista  και κατόπιν στο **Help and Support** (Βοήθεια και Υποστήριξη).
- 2 Πληκτρολογήστε hardware troubleshooter στο πεδίο αναζήτησης και πιάστε <Enter> για να αρχίσει η αναζήτηση.

Στα αποτελέσματα αναζήτησης, επιλέξτε την επιλογή που περιγράφει καλύτερα το πρόβλημα και ακολουθήστε τα υπόλοιπα βήματα αντιμετώπισης προβλημάτων.

Διαγνωστικό πρόγραμμα της Dell

 **ΠΡΟΣΟΧΗ:** Προτού ξεκινήσετε κάποια από τις διαδικασίες που αναφέρονται στην παρούσα ενότητα, ακολουθήστε τις οδηγίες για την ασφάλεια που αποστέλλονται μαζί με τον υπολογιστή σας.

Πότε πρέπει να χρησιμοποιείτε το διαγνωστικό πρόγραμμα της Dell

Αν αντιμετωπίζετε κάποιο πρόβλημα με τον υπολογιστή σας, πραγματοποιήστε τους ελέγχους που αναφέρονται στην ενότητα Προβλήματα κλειδωμάτων και λογισμικού (ανατρέξτε στην ενότητα «Προβλήματα κλειδωμάτων και λογισμικού» στη σελίδα 39) και εκτελέστε το διαγνωστικό πρόγραμμα της Dell προτού επικοινωνήσετε με την Dell για τεχνική βοήθεια.

Προτού ξεκινήσετε, συνιστούμε να εκτυπώσετε τις εν λόγω διαδικασίες.



ΕΙΔΟΠΟΙΗΣΗ: Το διαγνωστικό πρόγραμμα της Dell λειτουργεί μόνο στους υπολογιστές της Dell™.



ΣΗΜΕΙΩΣΗ: Το CD/DVD Προγράμματα οδήγησης και βοηθητικές εφαρμογές είναι προαιρετικό και μπορεί να μην αποσταλεί με τον υπολογιστή σας.

Ανατρέξτε στην ενότητα *System Setup (Ρύθμιση συστήματος)* στο *Εγχειρίδιο σέρβις* για να εξετάσετε τις πληροφορίες διαμόρφωσης του υπολογιστή και σιγουρευτείτε ότι η συσκευή που θέλετε να δοκιμάσετε εμφανίζεται στο πρόγραμμα συστήματος και είναι ενεργή.

Εκκινήστε το διαγνωστικό πρόγραμμα της Dell από τη μονάδα σκληρού δίσκου ή από το CD/DVD Προγράμματα οδήγησης και βοηθητικές εφαρμογές.

Εκκίνηση του διαγνωστικού προγράμματος της Dell από τον σκληρό σας δίσκο

Το διαγνωστικό πρόγραμμα της Dell βρίσκεται σε ένα κρυφό τμήμα διαγνωστικού βοηθητικού προγράμματος στον σκληρό σας δίσκο.



ΣΗΜΕΙΩΣΗ: Αν ο υπολογιστής σας δεν μπορεί να εμφανίσει μια εικόνα οθόνης, δείτε «Επικοινωνία με την Dell» στη σελίδα 64.

- 1 Σιγουρευτείτε ότι ο υπολογιστής είναι συνδεδεμένος σε ηλεκτρική πρίζα που ξέρετε ότι λειτουργεί σωστά.
- 2 Ενεργοποιήστε (ή επανεκκινήστε) τον υπολογιστή σας.
- 3 Όταν εμφανιστεί το λογότυπο DELL™, πιάστε αμέσως <F12>. Επιλέξτε **Diagnostics** (Διαγνωστικοί έλεγχοι) από το μενού έναρξης και πατήστε <Enter>.



ΣΗΜΕΙΩΣΗ: Αν περιμένετε πολλή ώρα και εμφανιστεί το λογότυπο του λειτουργικού συστήματος, συνεχίστε να περιμένετε ωστόσο δείτε την επιφάνεια εργασίας των Microsoft® Windows® και μετά τερματίστε τη λειτουργία του υπολογιστή σας και δοκιμάστε ξανά.



ΣΗΜΕΙΩΣΗ: Αν εμφανιστεί μήνυμα ότι δεν βρέθηκε διαμέρισμα της βοηθητικής εφαρμογής διαγνωστικών ελέγχων, εκτελέστε το διαγνωστικό πρόγραμμα της Dell από το CD/DVD *Προγράμματα οδήγησης και βοηθητικές εφαρμογές*.

- 4 Πατήστε ένα πλήκτρο για έναρξη του διαγνωστικού προγράμματος της Dell από το διαμέρισμα της βοηθητικής εφαρμογής διαγνωστικών ελέγχων στη μονάδα του σκληρού σας δίσκου.

Έναρξη του διαγνωστικού προγράμματος της Dell από το CD/DVD Προγράμματα οδήγησης και βοηθητικές εφαρμογές

- 1 Τοποθετήστε το CD/DVD *Προγράμματα οδήγησης και βοηθητικές εφαρμογές*.
- 2 Τερματίστε τη λειτουργία του υπολογιστή και επανεκκινήστε τον.
Όταν εμφανιστεί το λογότυπο DELL, πιάστε αμέσως <F12>.



ΣΗΜΕΙΩΣΗ: Αν περιμένετε πολλή ώρα και εμφανιστεί το λογότυπο του λειτουργικού συστήματος, συνεχίστε να περιμένετε ώσπου δείτε την επιφάνεια εργασίας των Microsoft® Windows® και μετά τερματίστε τη λειτουργία του υπολογιστή σας και δοκιμάστε ξανά.



ΣΗΜΕΙΩΣΗ: Τα βήματα που ακολουθούν αλλάζουν την ακολουθία εκκίνησης μόνο για μία φορά. Στην επόμενη διαδικασία εκκίνησης, η εκκίνηση του υπολογιστή γίνεται σύμφωνα με τις συσκευές που καθορίζονται στο πρόγραμμα ρύθμισης του συστήματος.

- 3 Όταν εμφανιστεί η λίστα των συσκευών εκκίνησης, επιλέξτε **CD/DVD/CD-RW** και πατήστε <Enter>.
- 4 Στο μενού που εμφανίζεται επιλέξτε **Boot from CD-ROM** (Εκκίνηση από CD-ROM) και πατήστε <Enter>.
- 5 Πληκτρολογήστε 1 για να ξεκινήσει το μενού CD και πατήστε <Enter> για να προχωρήσετε.
- 6 Επιλέξτε **Run the 32 Bit Dell Diagnostics** (Εκτέλεση του διαγνωστικού προγράμματος 32 Bit της Dell) από την αριθμημένη λίστα. Αν παρατίθενται πολλαπλές εκδόσεις, επιλέξτε την έκδοση που ενδείκνυται για τον υπολογιστή σας.
- 7 Όταν εμφανιστεί το **κύριο μενού** του διαγνωστικού προγράμματος της Dell, επιλέξτε τον **έλεγχο** που θέλετε να εκτελέσετε.

Κύριο μενού διαγνωστικού προγράμματος της Dell

- 1 Μετά τη φόρτωση του διαγνωστικού προγράμματος της Dell και την εμφάνιση της οθόνης του **κύριου μενού**, κάντε κλικ στο κουμπί της επιθυμητής επιλογής.



ΣΗΜΕΙΩΣΗ: Συνιστάται να επιλέξετε το στοιχείο **Test System** (Έλεγχος συστήματος) για την εκτέλεση ολοκληρωμένου ελέγχου του υπολογιστή σας.

Επιλογή	Λειτουργία
Test Memory (Έλεγχος μνήμης)	Εκτέλεση του ανεξάρτητου ελέγχου μνήμης
Test System (Έλεγχος συστήματος)	Εκτέλεση διαγνωστικών ελέγχων συστήματος
Exit (Εξοδος)	Έξοδος από το διαγνωστικό πρόγραμμα

- 2 Αφού επιλέξατε την επιλογή **Test System** (Έλεγχος Συστήματος) από το κύριο μενού, εμφανίζεται το ακόλουθο μενού:



ΣΗΜΕΙΩΣΗ: Συνιστάται να επιλέξετε **Extended Test** (Εκτεταμένος έλεγχος) από το παρακάτω μενού για την εκτέλεση πληρέστερου ελέγχου των συσκευών του υπολογιστή.

Επιλογή	Λειτουργία
Express Test (Γρήγορος έλεγχος)	Εκτελεί έναν γρήγορο έλεγχο των συσκευών του συστήματος. Αυτό συνήθως μπορεί να διαρκέσει 10 με 20 λεπτά.
Extended Test (Εκτεταμένος έλεγχος)	Εκτελεί έναν γρήγορο έλεγχο των συσκευών του συστήματος. Αυτός συνήθως μπορεί να διαρκέσει μια ώρα ή περισσότερο.
Custom Test (Προσαρμοσμένος έλεγχος)	Χρησιμοποιείται για τον έλεγχο μιας συγκεκριμένης συσκευής ή την προσαρμογή των ελέγχων που πρόκειται να γίνουν.
Symptom Tree (Συμπτώματα)	Σας επιτρέπει να επιλέξετε ελέγχους βάσει ενός συμπτώματος του προβλήματος που έχετε. Στην επιλογή αναφέρονται τα πιο συνήθη συμπτώματα.

- 3 Εάν αντιμετωπίσετε πρόβλημα κατά τη διάρκεια του ελέγχου, εμφανίζεται ένα μήνυμα με έναν κωδικό σφάλματος και μια περιγραφή του προβλήματος. Γράψτε τον κωδικό σφάλματος και την περιγραφή του προβλήματος και ανατρέξτε στο κεφάλαιο «Επικοινωνία με την Dell» στη σελίδα 64.



ΣΗΜΕΙΩΣΗ: Η ετικέτα εξυπηρέτησης για τον υπολογιστή σας βρίσκεται στο επάνω μέρος της οθόνης κάθε ελέγχου. Εάν έρθετε σε επαφή με την Dell, η τεχνική υποστήριξη θα σας ζητήσει την Ετικέτα Εξυπηρέτησης.

- 4 Εάν εκτελέσετε έλεγχο από την επιλογή **Custom Test** (Προσαρμοσμένος έλεγχος) ή **Symptom Tree** (Συμπτώματα), κάντε κλικ στη σχετική καρτέλα που περιγράφεται στον ακόλουθο πίνακα για περισσότερες πληροφορίες.

Καρτέλα	Λειτουργία
Results (Αποτελέσματα)	Εμφανίζει τα αποτελέσματα του ελέγχου και κάθε περίπτωση σφάλματος που παρουσιάστηκε.
Errors (Σφάλματα)	Εμφανίζει συνθήκες σφαλμάτων, κωδικούς σφαλμάτων και περιγραφή του προβλήματος.
Help (Βοήθεια)	Περιγράφει τον έλεγχο και ενδέχεται να υποδεικνύει προϋποθέσεις για την εκτέλεσή του.
Configuration (Διαμόρφωση)	Εμφανίζει τις ρυθμίσεις του υλικού σας για την επιλεγμένη συσκευή. Το διαγνωστικό πρόγραμμα της Dell λαμβάνει πληροφορίες διαμόρφωσης για όλες τις συσκευές από το πρόγραμμα εγκατάστασης του συστήματος, τη μνήμη και διάφορους εσωτερικούς ελέγχους και τις παρουσιάζει στη λίστα συσκευών στο αριστερό παράθυρο της οθόνης. Η λίστα συσκευών μπορεί να μην παρουσιάζει τα ονόματα όλων των εξαρτημάτων που είναι εγκατεστημένα στον υπολογιστή σας ή όλων των συσκευών που είναι προσαρτημένες στον υπολογιστή σας.
Parameters (Παράμετροι)	Σας επιτρέπει να προσαρμόσετε τον έλεγχο αλλάζοντας τις ρυθμίσεις του.

- 5 Όταν ολοκληρωθούν οι δοκιμές, κλείστε την οθόνη δοκιμών για να επιστρέψετε στην οθόνη του **κύριου μενού**. Για έξοδο από το διαγνωστικό πρόγραμμα της Dell και επανεκκίνηση του υπολογιστή, κλείστε το **κύριο μενού**.
- 6 Αφαιρέστε το CD/DVD *Προγράμματα οδήγησης και βοηθητικές εφαρμογές* (αν υπάρχει).

Αντιμετώπιση προβλημάτων

Προβλήματα τροφοδοσίας

 **ΠΡΟΣΟΧΗ:** Προτού ξεκινήσετε κάποια από τις διαδικασίες που αναφέρονται στην παρούσα ενότητα, ακολουθήστε τις οδηγίες για την ασφάλεια που αποστέλλονται μαζί με τον υπολογιστή σας.

Αν η λυχνία ένδειξης τροφοδοσίας σβήσει — Ο υπολογιστής είναι είτε κλειστός είτε δεν τροφοδοτείται με ρεύμα.

- Συνδέστε ξανά το καλώδιο ρεύματος και στις δύο θύρες τροφοδοσίας στο πίσω μέρος του υπολογιστή και στην ηλεκτρική πρίζα.
- Αν ο υπολογιστής είναι συνδεδεμένος σε πολύπριζο, σιγουρευτείτε ότι το πολύπριζο είναι συνδεδεμένο σε μια ηλεκτρική πρίζα και ότι το πολύπριζο είναι ανοιχτό. Συσκευές προστασίας παράκαμψης, πολύπριζα και προεκτάσεις για να επαληθεύσουν ότι ο υπολογιστής είναι σωστά ανοικτός.
- Σιγουρευτείτε ότι η ηλεκτρική πρίζα λειτουργεί δοκιμάζοντάς την με μια άλλη συσκευή, όπως μια λυχνία.

Αν η λυχνία ένδειξης τροφοδοσίας σταθερή μπλε ή λευκή και ο υπολογιστής δεν ανταποκρίνεται —

- Βεβαιωθείτε ότι η οθόνη είναι σωστά συνδεδεμένη με τον υπολογιστή και με την παροχή ρεύματος.
- Εάν η οθόνη είναι συνδεδεμένη με τον υπολογιστή και με την παροχή ρεύματος, ανατρέξτε στην ενότητα «Ηχητικά σήματα» στη σελίδα 27.

Αν η λυχνία αναβοσβήνει μπλε ή λευκή — Ο υπολογιστής βρίσκεται σε κατάσταση αναμονής. Πατήστε ένα πλήκτρο στο πληκτρολόγιο, μετακινήστε το ποντίκι ή πατήστε το κουμπί λειτουργίας για να επανέρθετε στην κανονική λειτουργία.

Αν η λυχνία ένδειξης τροφοδοσίας αναβοσβήνει πράσινη —

Πρόβλημα τροφοδοσίας ή δυσλειτουργία εσωτερικής συσκευής.

- Βεβαιωθείτε ότι το καλώδιο τροφοδοσίας 12 βολτ του επεξεργαστή (12V) είναι καλά συνδεδεμένο στη θύρα της κάρτας συστήματος (ανατρέξτε στο *Εγχειρίδιο σέρβις* στην τοποθεσία υποστήριξης της Dell στη διεύθυνση support.dell.com).
- Σιγουρευτείτε ότι το κύριο καλώδιο τροφοδοσίας και το καλώδιο του μπροστινού πίνακα είναι καλά συνδεδεμένα με την κάρτα συστήματος (ανατρέξτε στο *Εγχειρίδιο σέρβις* στην τοποθεσία υποστήριξης της Dell στη διεύθυνση support.dell.com).

Αν η λυχνία ένδειξης τροφοδοσίας αναβοσβήνει πράσινη — Ο

υπολογιστής λαμβάνει ηλεκτρική ενέργεια, μια συσκευή μπορεί να δυσλειτουργεί ή να είναι λάθος εγκατεστημένη.

- Αφαιρέστε και τοποθετήστε ξανά τις μονάδες μνήμης (ανατρέξτε στο *Εγχειρίδιο σέρβις* στην τοποθεσία υποστήριξης της Dell στη διεύθυνση support.dell.com).
- Αφαιρέστε και τοποθετήστε ξανά τις κάρτες (ανατρέξτε στο *Εγχειρίδιο σέρβις* στην τοποθεσία υποστήριξης της Dell στη διεύθυνση support.dell.com).
- Αφαιρέστε και τοποθετήστε ξανά την κάρτα γραφικών, εάν διατίθεται (ανατρέξτε στο *Εγχειρίδιο σέρβις* στην τοποθεσία υποστήριξης της Dell στη διεύθυνση support.dell.com).

Εξαλείψτε τις παρεμβολές — Μερικές πιθανές αιτίες παρεμβολής είναι:

- Καλώδια επέκτασης τροφοδοτικού, πληκτρολογίου και ποντικιού.
- Υπερβολικά πολλές συσκευές σε πολύπριζο.
- Πολλά πολύπριζα συνδεδεμένα στην ίδια ηλεκτρική πρίζα.

Προβλήματα μνήμης



ΠΡΟΣΟΧΗ: Προτού ξεκινήσετε κάποια από τις διαδικασίες που αναφέρονται στην παρούσα ενότητα, ακολουθήστε τις οδηγίες για την ασφάλεια που αποστέλλονται μαζί με τον υπολογιστή σας.

Αν λάβετε μήνυμα για ανεπαρκή μνήμη —

- Αποθηκεύστε και κλείστε όλα τα ανοικτά αρχεία και τερματίστε όλα τα ανοικτά προγράμματα που δεν χρησιμοποιείτε για να δείτε αν έτσι θα λυθεί το πρόβλημα.
- Για τις ελάχιστες απαιτήσεις μνήμης ανατρέξτε στο εγχειρίδιο του λογισμικού. Εάν είναι απαραίτητο, εγκαταστήστε επιπλέον μνήμη (ανατρέξτε στο *Εγχειρίδιο σέρβις* στην τοποθεσία υποστήριξης της Dell στη διεύθυνση support.dell.com).
- Τοποθετήστε ξανά τις μονάδες μνήμης (Ανατρέξτε στο *Εγχειρίδιο σέρβις* στην τοποθεσία υποστήριξης της Dell στη διεύθυνση support.dell.com) για να βεβαιωθείτε πως ο υπολογιστής σας επικοινωνεί επιτυχώς με τη μνήμη.
- Εκτελέστε το διαγνωστικό πρόγραμμα της Dell (δείτε «Διαγνωστικό πρόγραμμα της Dell» στη σελίδα 32).

Αν αντιμετωπίσετε άλλα προβλήματα με τη μνήμη —

- Τοποθετήστε ξανά τις μονάδες μνήμης (Ανατρέξτε στο *Εγχειρίδιο σέρβις* στην τοποθεσία υποστήριξης της Dell στη διεύθυνση support.dell.com) για να βεβαιωθείτε πως ο υπολογιστής σας επικοινωνεί επιτυχώς με τη μνήμη.
- Σιγουρευτείτε ότι ακολουθείτε τις οδηγίες εγκατάστασης μνήμης (ανατρέξτε στο *Εγχειρίδιο σέρβις* στην τοποθεσία υποστήριξης της Dell στη διεύθυνση support.dell.com).
- Ο υπολογιστής σας υποστηρίζει μνήμη DDR2. Για περισσότερες πληροφορίες σχετικά με το είδος μνήμης που υποστηρίζεται από τον υπολογιστή σας, ανατρέξτε στην ενότητα «Προδιαγραφές» στη σελίδα 17.
- Εκτελέστε το διαγνωστικό πρόγραμμα της Dell (δείτε «Διαγνωστικό πρόγραμμα της Dell» στη σελίδα 32).

Προβλήματα κλειδωμάτων και λογισμικού



ΠΡΟΣΟΧΗ: Προτού ξεκινήσετε κάποια από τις διαδικασίες που αναφέρονται στην παρούσα ενότητα, ακολουθήστε τις οδηγίες για την ασφάλεια που αποστέλλονται μαζί με τον υπολογιστή σας.

Δεν γίνεται εκκίνηση του υπολογιστή

Βεβαιωθείτε ότι ο μετασχηματιστής AC είναι σταθερά συνδεδεμένος στον υπολογιστή και στην πρίζα.

Ο υπολογιστής δεν αποκρίνεται πλέον.



ΕΙΔΟΠΟΙΗΣΗ: Αν δεν μπορείτε να εκτελέσετε τερματισμό του λειτουργικού συστήματος, ενδέχεται να χάσετε δεδομένα.

Σβήστε τον υπολογιστή. — Αν δεν μπορείτε να λάβετε απόκριση πατώντας ένα πλήκτρο στο πληκτρολόγιό σας ή μετακινώντας το ποντίκι, πατήστε και κρατήστε πατημένο το κουμπί λειτουργίας για τουλάχιστον 8 με 10 δευτερόλεπτα, μέχρι να τερματιστεί ο υπολογιστής. Έπειτα κάντε επανεκκίνηση.

Ένα πρόγραμμα σταματά να ανταποκρίνεται

Τερματίστε το πρόγραμμα —

- 1 Πατήστε <Ctrl> <Shift> <Esc> ταυτόχρονα.
- 2 Κάντε κλικ στο **Applications** (Εφαρμογές).
- 3 Κάντε κλικ στο πρόγραμμα που δεν ανταποκρίνεται πλέον.
- 4 Κάντε κλικ στο **End Task** (Τέλος διεργασίας).

Ένα πρόγραμμα παρουσιάζει σφάλμα επανειλημμένα



ΣΗΜΕΙΩΣΗ: Το λογισμικό συνήθως περιλαμβάνει οδηγίες για την εγκατάσταση στην τεκμηρίωσή του ή σε δισκέτα ή CD.

Ελέγξτε την τεκμηρίωση του λογισμικού — Αν χρειαστεί, απεγκαταστήστε το πρόγραμμα και εγκαταστήστε το ξανά.

Κάποιο πρόγραμμα είναι σχεδιασμένο για προηγούμενη έκδοση του λειτουργικού συστήματος Microsoft® Windows®

Εκτελέστε τον Οδηγό συμβατότητας προγραμμάτων —

Ο Οδηγός συμβατότητας προγραμμάτων ρυθμίζει ένα πρόγραμμα έτσι ώστε να εκτελείται σε περιβάλλον παρόμοιο με περιβάλλοντα λειτουργικού συστήματος διαφορετικού από τα Windows XP.

- 1 Κάντε κλικ στο **Start** (Εναρξη)  → **Control Panel** (Πίνακας Ελέγχου) → **Programs** (Προγράμματα) → **Use an older program with this version of Windows** (Χρήση παλιότερου προγράμματος με αυτήν την έκδοση των Windows).
- 2 Στην οθόνη υποδοχής, πατήστε **Next** (Επόμενο).
- 3 Ακολουθήστε τις οδηγίες στην οθόνη.

Εμφανίζεται μια μπλε οθόνη.

Σβήστε τον υπολογιστή — Αν δεν μπορείτε να λάβετε απόκριση πατώντας ένα πλήκτρο στο πληκτρολόγιό σας ή μετακινώντας το ποντίκι, πατήστε και κρατήστε πατημένο το κουμπί λειτουργίας για τουλάχιστον 8 με 10 δευτερόλεπτα, μέχρι να τερματιστεί ο υπολογιστής. Έπειτα κάντε επανεκκίνηση.

Άλλα προβλήματα λογισμικού

Για πληροφορίες σχετικά με την αντιμετώπιση προβλημάτων ελέγξτε τη τεκμηρίωση του λογισμικού ή επικοινωνήστε με τον κατασκευαστή του —

- Βεβαιωθείτε ότι το πρόγραμμα είναι συμβατό με το λειτουργικό σύστημα που έχετε εγκατεστημένο στον υπολογιστή σας.
- Βεβαιωθείτε ότι ο υπολογιστής ικανοποιεί τις ελάχιστες απαιτήσεις υλικού που χρειάζονται για την εκτέλεση του λογισμικού. Για πληροφορίες ανατρέξτε στην τεκμηρίωση του λογισμικού.
- Βεβαιωθείτε ότι το πρόγραμμα είναι εγκατεστημένο και ρυθμισμένο σωστά.
- Εξακριβώστε μήπως τα προγράμματα οδήγησης των συσκευών είναι σε διένεξη με το πρόγραμμα.
- Αν χρειαστεί, απεγκαταστήστε το πρόγραμμα και εγκαταστήστε το ξανά.

Δημιουργήστε αμέσως εφεδρικά αντίγραφα των αρχείων σας.

Χρησιμοποιήστε ένα πρόγραμμα σάρωσης ιών για να ελέγξετε τον σκληρό δίσκο, τις δισκέτες ή τα CD.

Αποθηκεύστε και κλείστε όλα τα ανοικτά αρχεία ή προγράμματα και τερματίστε τη λειτουργία του υπολογιστή σας μέσω του μενού έναρξης)

Επανεγκατάσταση του λειτουργικού σας συστήματος

Προγράμματα οδήγησης

Τι είναι τα προγράμματα οδήγησης

Πρόγραμμα οδήγησης είναι ένα πρόγραμμα που ελέγχει μια συσκευή όπως ο εκτυπωτής, το ποντίκι ή το πληκτρολόγιο. Όλες οι συσκευές απαιτούν πρόγραμμα οδήγησης.

Τα προγράμματα οδήγησης λειτουργούν σαν μεταφραστές μεταξύ της συσκευής και κάθε άλλου προγράμματος που τη χρησιμοποιεί. Κάθε συσκευή έχει το δικό της σύνολο εξειδικευμένων εντολών που αναγνωρίζονται μόνο από το δικό της πρόγραμμα οδήγησης.

Όταν παραλαμβάνετε τον υπολογιστή σας από την Dell, τα απαιτούμενα προγράμματα οδήγησης είναι ήδη εγκατεστημένα—δεν χρειάζεται να κάνετε κάποια πρόσθετη εγκατάσταση ή ρύθμιση.



ΕΙΔΟΠΟΙΗΣΗ: Το CD/DVD *Drivers and Utilities* (Προγράμματα οδήγησης και βοηθητικές εφαρμογές) μπορεί να περιέχει προγράμματα οδήγησης για λειτουργικά συστήματα που δεν υπάρχουν στον υπολογιστή σας. Βεβαιωθείτε ότι εγκαθιστάτε λογισμικά που είναι κατάλληλα για το λειτουργικό σας σύστημα.

Πολλά προγράμματα οδήγησης, όπως αυτό του πληκτρολογίου, είναι ενσωματωμένα στο λειτουργικό σύστημα των Microsoft® Windows®. Μπορεί να χρειαστεί να εγκαταστήσετε προγράμματα οδήγησης:

- Αν αναβαθμίσετε το λειτουργικό σας σύστημα.
- Αν επανεγκαταστήσετε το λειτουργικό σας σύστημα.
- Αν συνδέσετε ή εγκαταστήσετε νέα συσκευή.

Αναγνώριση προγραμμάτων οδήγησης

Αν αντιμετωπίζετε πρόβλημα σε κάποια συσκευή, εξακριβώστε αν το πρόβλημά σας οφείλεται στο πρόγραμμα οδήγησης και, αν χρειαστεί, ενημερώστε το πρόγραμμα οδήγησης.

- 1 Κάντε κλικ στο κουμπί Έναρξης των Windows Vista™  και δεξί κλικ στο **Computer** (Υπολογιστής).
- 2 Κάντε κλικ στο **Properties** (Ιδιότητες)→ **Device Manager** (Διαχείριση Συσκευών).



ΣΗΜΕΙΩΣΗ: Μπορεί να εμφανιστεί το παράθυρο **User Account Control** (Έλεγχος λογαριασμού χρήστη). Αν είστε διαχειριστής στον υπολογιστή, κάντε κλικ στο **Continue** (Συνέχεια), διαφορετικά, επικοινωνήστε με το διαχειριστή σας για να συνεχίσετε την επιθυμητή ενέργεια.

Μετακινηθείτε προς τα κάτω τη λίστα για να δείτε αν κάποια συσκευή έχει θαυμαστικό (έναν κίτρινο κύκλο με ένα [!]) στο εικονίδιο της συσκευής.

Αν δίπλα στο όνομα της συσκευής υπάρχει θαυμαστικό, μπορεί να χρειαστεί να εγκαταστήσετε ξανά το πρόγραμμα οδήγησης ή να εγκαταστήσετε ένα νέο πρόγραμμα οδήγησης (ανατρέξτε στην ενότητα «Επανεγκατάσταση προγραμμάτων οδήγησης και βοηθητικών εφαρμογών» στη σελίδα 44).

Επανεγκατάσταση προγραμμάτων οδήγησης και βοηθητικών εφαρμογών



ΕΙΔΟΠΟΙΗΣΗ: Η τοποθεσία υποστήριξης της Dell στο web στη διεύθυνση support.dell.com και το CD/DVD *Προγράμματα οδήγησης και βοηθητικές εφαρμογές* παρέχουν εγκεκριμένα προγράμματα οδήγησης για υπολογιστές Dell™. Αν εγκαθιστάτε προγράμματα οδήγησης από άλλους πόρους, ο υπολογιστής σας μπορεί να μη λειτουργεί σωστά.

Χρήση της λειτουργίας των Windows για επαναφορά προγραμμάτων οδήγησης συσκευών

Αν παρουσιαστεί πρόβλημα στον υπολογιστή σας αφού εγκαταστήσετε ή ανανεώσετε έναν οδηγό, χρησιμοποιήστε το Windows Device Driver Rollback (Επαναφορά προγράμματος οδήγησης συσκευής) για να αντικαταστήσετε το πρόγραμμα οδήγησης με την προγενέστερα εγκατεστημένη έκδοση.

- 1 Κάντε κλικ στο κουμπί Έναρξης των Windows Vista™ , και δεξί κλικ στο **Computer** (Υπολογιστής).

- 2 Κάντε κλικ στο **Properties** (Ιδιότητες)→ **Device Manager** (Διαχείριση Συσκευών).



ΣΗΜΕΙΩΣΗ: Μπορεί να εμφανιστεί το παράθυρο **User Account Control** (Έλεγχος λογαριασμού χρήστη). Αν είστε διαχειριστής στον υπολογιστή, κάντε κλικ στο **Continue** (Συνέχεια) ή, αλλιώς, επικοινωνήστε με το διαχειριστή σας για να εισέλθετε στη Διαχείριση Συσκευών.

- 3 Κάντε δεξί κλικ στη συσκευή για την οποία έγινε η εγκατάσταση του νέου προγράμματος οδήγησης και στην επιλογή **Properties** (Ιδιότητες).
- 4 Κάντε κλικ στην καρτέλα **Drivers** (Προγράμματα οδήγησης)→ **Roll Back Driver** (Επαναφορά προγράμματος οδήγησης).

Χρήση του **CD/DVD Drivers and Utilities** (Προγράμματα οδήγησης και βοηθητικές εφαρμογές)

Αν η χρήση της λειτουργίας Device Driver Rollback (Επαναφορά προγράμματος οδήγησης συσκευής) («Επαναφορά του λειτουργικού σας συστήματος» στη σελίδα 47) δεν λύσει το πρόβλημα, επανεγκαταστήστε το πρόγραμμα οδήγησης από το *CD/DVD Προγράμματα οδήγησης και βοηθητικές εφαρμογές*.

- 1 Έχοντας στην οθόνη σας την επιφάνεια εργασίας των Windows, τοποθετήστε στη μονάδα δίσκου το *CD/DVD Προγράμματα οδήγησης και βοηθητικές εφαρμογές*.

Αν αυτή είναι η πρώτη φορά που χρησιμοποιείτε το *CD/DVD Προγράμματα οδήγησης και βοηθητικές εφαρμογές*, μεταβείτε στην ενότητα βήμα 2. Εάν όχι, μεταβείτε στην ενότητα βήμα 5.

- 2 Όταν ξεκινήσει το πρόγραμμα εγκατάστασης από το *CD/DVD Προγράμματα οδήγησης και βοηθητικές εφαρμογές*, ακολουθήστε τις προτροπές στην οθόνη.
- 3 Όταν εμφανιστεί το παράθυρο **InstallShield Wizard Complete** (Ο οδηγός InstallShield ολοκληρώθηκε), αφαιρέστε το *CD/DVD Drivers and Utilities (Προγράμματα οδήγησης και βοηθητικές εφαρμογές)* και κάντε κλικ στο **Finish** (Τέλος) για να κάνετε επανεκκίνηση του υπολογιστή σας.
- 4 Όταν βλέπετε την επιφάνεια εργασίας των Windows, ξαναεισάγετε το *CD/DVD Προγράμματα οδήγησης και βοηθητικές εφαρμογές*.
- 5 Στην οθόνη **Welcome Dell System Owner** (Καλώς όρισες ιδιοκτήτη συστήματος Dell) κάντε κλικ στο **Next** (Επόμενο).



ΣΗΜΕΙΩΣΗ: Το CD/DVD *Drivers and Utilities* (Προγράμματα οδήγησης και βοηθητικές εφαρμογές) προβάλλει προγράμματα οδήγησης μόνο για το υλικό που παραλάβατε εγκατεστημένο στον υπολογιστή σας. Αν εγκαταστήσατε επιπρόσθετο υλικό, τα προγράμματα οδήγησης για το νέο υλικό μπορεί να μην περιλαμβάνονται στο CD/DVD *Drivers and Utilities* (Προγράμματα οδήγησης και βοηθητικές εφαρμογές). Αν δεν εμφανιστούν εκείνα τα προγράμματα οδήγησης, τερματίστε το πρόγραμμα *Drivers and Utilities* (Προγράμματα οδήγησης και βοηθητικές εφαρμογές). Για πληροφορίες σχετικά με τα προγράμματα οδήγησης, ανατρέξτε στην τεκμηρίωση που συνόδευε τη συσκευή.

Εμφανίζεται ένα μήνυμα που αναφέρει ότι το CD/DVD *Προγράμματα οδήγησης και βοηθητικές εφαρμογές* ανιχνεύει το υλικό στον υπολογιστή σας.

Τα προγράμματα οδήγησης που χρησιμοποιούνται από τον υπολογιστή σας προβάλλονται αυτόματα στο παράθυρο **My Drivers—The ResourceCD has identified these components in your system** (Τα προγράμματα οδήγησής μου—Το ResourceCD εντόπισε τα στοιχεία αυτά στο σύστημά σας).

- 6 Κάντε κλικ στο πρόγραμμα οδήγησης που θέλετε να εγκαταστήσετε και ακολουθήστε τις οδηγίες στην οθόνη.

Αν ένα συγκεκριμένο πρόγραμμα οδήγησης δεν παρατίθεται, αυτό σημαίνει ότι δεν απαιτείται από το λειτουργικό σας σύστημα.

Χειροκίνητη επανεγκατάσταση προγραμμάτων οδήγησης

Μετά την εξαγωγή των αρχείων του προγράμματος οδήγησης στον σκληρό σας δίσκο, όπως περιγράφεται στην προηγούμενη ενότητα:

- 1 Κάντε κλικ στο κουμπί Έναρξης των Windows Vista , και δεξί κλικ στο **Computer** (Υπολογιστής).
- 2 Κάντε κλικ στο **Properties** (Ιδιότητες)→ **Device Manager** (Διαχείριση Συσκευών).



ΣΗΜΕΙΩΣΗ: Μπορεί να εμφανιστεί το παράθυρο **User Account Control** (Έλεγχος λογαριασμού χρήστη). Αν είστε διαχειριστής στον υπολογιστή, κάντε κλικ στο **Continue** (Συνέχεια) ή, αλλιώς, επικοινωνήστε με το διαχειριστή σας για να εισέλθετε στη Διαχείριση Συσκευών.

- 3 Κάντε διπλό κλικ στον τύπο της συσκευής για την οποία εγκαθιστάτε το πρόγραμμα οδήγησης (για παράδειγμα, **Audio** (Ήχος) ή **Video** (Εικόνα)).
- 4 Κάντε διπλό κλικ στο όνομα της συσκευής για την οποία εγκαθιστάτε το πρόγραμμα οδήγησης.

- 5 Κάντε κλικ στην καρτέλα **Driver** (Πρόγραμμα οδήγησης)→ **Update Driver** (Ενημέρωση προγράμματος οδήγησης)→ **Browse my computer for driver software** (Αναζήτηση λογισμικού προγράμματος οδήγησης στον υπολογιστή μου).
- 6 Κάντε κλικ στο **Browse** (Αναζήτηση) και περιηγηθείτε στη θέση όπου ωριότερα αντιγράψατε τα αρχεία του προγράμματος οδήγησης.
- 7 Όταν εμφανίζεται το όνομα του κατάλληλου προγράμματος οδήγησης, κάντε κλικ στο όνομα του προγράμματος οδήγησης→ **OK**→ **Next** (Επόμενο).
- 8 Κάντε κλικ στο **Finish** (Τέλος) και επανεκκινήστε τον υπολογιστή σας.

Επαναφορά του λειτουργικού σας συστήματος

Μπορείτε να κάνετε επαναφορά του λειτουργικού σας συστήματος με τους εξής τρόπους:

- Η Επαναφορά Συστήματος επαναφέρει τον υπολογιστή σας σε προγενέστερη λειτουργική κατάσταση χωρίς να επηρεάζει τα αρχεία δεδομένων. Χρησιμοποιήστε την Επαναφορά Συστήματος ως την πρώτη λύση για επαναφορά του λειτουργικού σας συστήματος και τη διατήρηση των αρχείων δεδομένων.
- Η λειτουργία Dell Factory Image Restore επαναφέρει τη μονάδα σκληρού δίσκου σας στη λειτουργική κατάσταση που βρισκόταν όταν αγοράσατε τον υπολογιστή. Και τα δύο διαγράφουν όλα τα δεδομένα στον σκληρό δίσκο και απεγκαθιστούν όποια προγράμματα εγκαταστάθηκαν αφού παραλάβετε τον υπολογιστή. Χρησιμοποιήστε το Dell Factory Image Restore μόνο αν η Επαναφορά Συστήματος δεν επιλύσει το πρόβλημα στο λειτουργικό σας σύστημα.
- Αν λάβατε ένα δίσκο *λειτουργικού συστήματος* μαζί με τον υπολογιστή σας, μπορείτε να τον χρησιμοποιήσετε για να επαναφέρετε το λειτουργικό σας σύστημα. Ωστόσο, χρησιμοποιώντας το δίσκο *λειτουργικού συστήματος* διαγράφονται επίσης όλα τα δεδομένα στον σκληρό δίσκο. Χρησιμοποιήστε το δίσκο *μόνο* αν η Επαναφορά Συστήματος δεν επέλυσε το πρόβλημα του λειτουργικού σας συστήματος.

Χρήση της λειτουργίας Microsoft Windows System Restore (Επαναφορά συστήματος)

Τα λειτουργικά συστήματα Windows παρέχουν μια επιλογή Επαναφορά Συστήματος η οποία σας επιτρέπει να επιστρέψετε τον υπολογιστή σας σε προηγούμενη λειτουργική κατάσταση (χωρίς να επηρεάζονται τα αρχεία δεδομένων) αν αλλαγές που έγιναν στο υλικό, το λογισμικό ή άλλες ρυθμίσεις συστήματος έχουν αφήσει τον υπολογιστή σε ανεπιθύμητη λειτουργική κατάσταση. Όσες αλλαγές κάνει η λειτουργία System Restore (Επαναφορά Συστήματος) στον υπολογιστή σας είναι πλήρως αναστρέψιμες.

 **ΕΙΔΟΠΟΙΗΣΗ:** Φροντίστε να δημιουργείτε τακτικά αντίγραφα ασφαλείας για τα αρχεία με τα δεδομένα σας. Η λειτουργία System Restore (Επαναφορά Συστήματος) δεν παρακολουθεί ούτε επαναφέρει τα αρχεία των δεδομένων σας.

 **ΣΗΜΕΙΩΣΗ:** Οι διαδικασίες αυτού του εγγράφου γράφτηκαν για την προεπιλεγμένη προβολή των Windows, έτσι μπορεί να μην ισχύουν αν ρυθμίσετε τον υπολογιστή σας Dell™ στην κλασική προβολή των Windows.

Έναρξη επαναφοράς συστήματος

- 1 Κάντε κλικ στο **Start** (Έναρξη) .
- 2 Στο πλαίσιο Start Search (Έναρξη αναζήτησης), πληκτρολογήστε System Restore (Επαναφορά Συστήματος) και πατήστε <Enter>.

 **ΣΗΜΕΙΩΣΗ:** Μπορεί να εμφανιστεί το παράθυρο **User Account Control** (Έλεγχος λογαριασμού χρήστη). Αν είστε διαχειριστής στον υπολογιστή, κάντε κλικ στο **Continue** (Συνέχεια) ή, αλλιώς, επικοινωνήστε με το διαχειριστή σας για να συνεχίσετε την επιθυμητή ενέργεια.

- 3 Κάντε κλικ στο **Next** (Επόμενο) και ακολουθήστε τις υπόλοιπες προτροπές στην οθόνη.

Στην περίπτωση που η λειτουργία System Restore (Επαναφορά Συστήματος) δεν λύσει το πρόβλημα, μπορείτε να αναιρέσετε την τελευταία επαναφορά συστήματος.

Αναίρεση της τελευταίας επαναφοράς συστήματος

 **ΕΙΔΟΠΟΙΗΣΗ:** Προτού αναιρέσετε την τελευταία επαναφορά συστήματος, αποθηκεύστε και κλείστε όλα τα ανοιχτά αρχεία και τερματίστε όλα τα ανοιχτά προγράμματα. Μην τροποποιήσετε, ανοίξετε ή διαγράψετε αρχεία ή προγράμματα ωστόσο ολοκληρωθεί η επαναφορά.

- 1 Κάντε κλικ στο **Start** (Έναρξη) .

- 2 Στο πλαίσιο Start Search (Εναρξη αναζήτησης), πληκτρολογήστε System Restore (Επαναφορά Συστήματος) και πατήστε <Enter>.
- 3 Κάντε κλικ στο **Undo my last restoration** (Αναίρεση της τελευταίας επαναφοράς μου) και **Next** (Επόμενο).

Χρήση της λειτουργίας Dell Factory Image Restore



ΕΙΔΟΠΟΙΗΣΗ: Η χρήση του Dell Factory Image Restore διαγράφει μόνιμα όλα τα δεδομένα από τη μονάδα του σκληρού δίσκου και απεγκαθιστά όποια προγράμματα ή προγράμματα οδήγησης εγκαταστάθηκαν μετά την παραλαβή του υπολογιστή σας. Αν είναι δυνατό, προτού χρησιμοποιήσετε αυτές τις επιλογές, δημιουργήστε εφεδρικά αντίγραφα των δεδομένων. Χρησιμοποιήστε το Dell Factory Image Restore μόνο αν η Επαναφορά Συστήματος δεν επιλύσει το πρόβλημα στο λειτουργικό σας σύστημα.



ΣΗΜΕΙΩΣΗ: Το Dell Factory Image Restore μπορεί να μην είναι διαθέσιμο σε ορισμένες χώρες ή σε ορισμένους υπολογιστές.

Χρησιμοποιήστε το Dell Factory Image Restore μόνο ως τελευταία μέθοδο επαναφοράς του λειτουργικού σας συστήματος. Αυτές οι επιλογές επαναφέρουν τον σκληρό σας δίσκο στην κατάσταση λειτουργίας που βρισκόταν όταν αγοράσατε τον υπολογιστή. Κάθε πρόγραμμα ή αρχείο που προστέθηκε από τότε που αγοράσατε τον υπολογιστή σας—συμπεριλαμβανομένων των αρχείων δεδομένων—διαγράφονται μόνιμα από τον σκληρό δίσκο. Τα αρχεία δεδομένων περιλαμβάνουν έγγραφα, υπολογιστικά έγγραφα, μηνύματα ηλεκτρονικής αλληλογραφίας, ψηφιακές φωτογραφίες, αρχεία μουσικής και ούτω καθεξής. Αν είναι δυνατό, δημιουργήστε αντίγραφα ασφαλείας όλων των δεδομένων σας προτού χρησιμοποιήσετε το Factory Image Restore.

Dell Factory Image Restore

- 1 Ανοίξτε τον υπολογιστή. Μόλις εμφανιστεί το λογότυπο Dell, πατήστε <F8> αρκετές φορές για να έχετε πρόσβαση στο παράθυρο Vista Advanced Boot Options (Επιλογές εκκίνησης Vista για προχωρημένους).
- 2 Επιλέξτε **Repair Your Computer** (Επιδιόρθωση του υπολογιστή σας).
Ανοίγει το παράθυρο System Recovery Options (Επιλογές αποκατάστασης συστήματος).
- 3 Επιλέξτε μια διάταξη πληκτρολογίου και πατήστε **Next** (Επόμενο).
- 4 Για πρόσβαση στις επιλογές ανάκτησης, συνδεθείτε ως τοπικός χρήστης. Για πρόσβαση στη γραμμή εντολών, πληκτρολογήστε administrator στο πεδίο ονόματος χρήστη, μετά πατήστε **OK**.

5 Κάντε κλικ στο **Dell Factory Image Restore**.



ΣΗΜΕΙΩΣΗ: Ανάλογα με τη διαμόρφωση των παραμέτρων, μπορεί να χρειαστεί να επιλέξετε **Dell Factory Tools**, μετά **Dell Factory Image Restore**.

Εμφανίζεται η οθόνη υποδοχής του Dell Factory Image Restore.

6 Κάντε κλικ στο **Next** (Επόμενο).

Εμφανίζεται η οθόνη Confirm Data Deletion (Επιβεβαίωση διαγραφής δεδομένων).



ΕΙΔΟΠΟΙΗΣΗ: Αν δεν θέλετε να προχωρήσετε με το Factory Image Restore, πατήστε **Cancel** (Άκυρο).

7 Κάντε κλικ στο πλαίσιο ελέγχου για να επιβεβαιώσετε ότι θέλετε να συνεχίσετε την εκ νέου διαμόρφωση του σκληρού δίσκου και την επαναφορά του λογισμικού συστήματος στην εργοστασιακή κατάσταση, και μετά πατήστε **Next** (Επόμενο).

Η διαδικασία επαναφοράς αρχίζει και μπορεί να χρειαστεί πέντε λεπτά ή περισσότερο για να ολοκληρωθεί. Ένα μήνυμα εμφανίζεται όταν οι εφαρμογές του λειτουργικού συστήματος και οι εργοστασιακές εφαρμογές έχουν επαναφερθεί στην εργοστασιακή κατάσταση.

8 Κάντε κλικ στο **Finish** (Τέλος) για να γίνει επανεκκίνηση του υπολογιστή.

Χρήση του CD/DVD λειτουργικού συστήματος

Πριν ξεκινήσετε

Εάν σκέφτεστε να επανεγκαταστήσετε το λειτουργικό σύστημα των Windows για να διορθώσετε κάποιο πρόβλημα σ' ένα πρόγραμμα οδήγησης που εγκαταστήσατε πρόσφατα, πρώτα προσπαθήστε να χρησιμοποιήσετε το Windows Device Driver Rollback (Επαναφορά προγράμματος οδήγησης συσκευής). Ανατρέξτε στην ενότητα «Χρήση της λειτουργίας των Windows για επαναφορά προγραμμάτων οδήγησης συσκευών» στη σελίδα 44. Αν η λειτουργία Device Driver Rollback (Επαναφορά προγράμματος οδήγησης συσκευής) δεν λύσει το πρόβλημα, τότε χρησιμοποιήστε την Επαναφορά Συστήματος για να επαναφέρετε το λειτουργικό σας σύστημα στην κατάσταση λειτουργίας που ήταν πριν από την εγκατάσταση του προγράμματος οδήγησης της νέας συσκευής. Ανατρέξτε στην ενότητα «Χρήση της λειτουργίας Microsoft Windows System Restore (Επαναφορά συστήματος)» στη σελίδα 48.

-  **ΕΙΔΟΠΟΙΗΣΗ:** Προτού εκτελέσετε την εγκατάσταση, δημιουργήστε εφεδρικά αντίγραφα όλων των αρχείων δεδομένων στον κύριο σκληρό σας δίσκο. Για συμβατικές διαμορφώσεις του σκληρού δίσκου, ο κύριος σκληρός δίσκος είναι ο πρώτος δίσκος που ανιχνεύεται από τον υπολογιστή.

Για να επανεγκαταστήσετε τα Windows XP, ακολουθήστε τα εξής βήματα:

- CD/DVD *Λειτουργικό σύστημα* της Dell™
- CD/DVD *Προγράμματα οδήγησης και βοηθητικές εφαρμογές* της Dell

 **ΣΗΜΕΙΩΣΗ:** Το CD/DVD Προγράμματα οδήγησης και βοηθητικές εφαρμογές της Dell περιέχει προγράμματα οδήγησης που ήταν εγκατεστημένα κατά τη συναρμολόγηση του υπολογιστή. Χρησιμοποιήστε το CD/DVD Προγράμματα οδήγησης και βοηθητικές εφαρμογές της Dell για να φορτώσετε οποιαδήποτε προγράμματα οδήγησης. Ανάλογα με την περιοχή από την οποία παραγγέλσατε τον υπολογιστή σας, ή αν ζητήσατε τα μέσα, το CD/DVD Προγράμματα οδήγησης και βοηθητικές εφαρμογές της Dell και το CD/DVD Λειτουργικό σύστημα μπορεί να μην έχει αποσταλεί με τον υπολογιστή σας.

Επανεγκατάσταση των Windows Vista®

Η διαδικασία επανεγκατάστασης μπορεί να διαρκέσει από 1 έως 2 ώρες ωστόσο ολοκληρωθεί. Αφού επανεγκαταστήσετε το λειτουργικό σύστημα, πρέπει να επανεγκαταστήσετε και τα προγράμματα οδήγησης, τα προγράμματα προστασίας από ιούς και άλλα λογισμικά.

- 1 Αποθηκεύστε και κλείστε όλα τα ανοιχτά αρχεία και τερματίστε όλα τα ανοιχτά προγράμματα.
- 2 Τοποθετήστε στη μονάδα τα μέσα με το όνομα *Operating System* (Λειτουργικό σύστημα).
- 3 Κάντε κλικ στο **Exit** (Εξόδος) αν εμφανιστεί το μήνυμα *Install Windows* (Εγκατάσταση των Windows).
- 4 Επανεκκινήστε τον υπολογιστή.

Όταν εμφανιστεί το λογότυπο DELL, πιάστε αμέσως <F12>.

 **ΣΗΜΕΙΩΣΗ:** Αν περιμένετε πολλή ώρα και εμφανιστεί το λογότυπο του λειτουργικού συστήματος, συνεχίστε να περιμένετε ωστόσο δείτε την επιφάνεια εργασίας των Microsoft® Windows® και μετά τερματίστε τη λειτουργία του υπολογιστή σας και δοκιμάστε ξανά.



ΣΗΜΕΙΩΣΗ: Τα βήματα που ακολουθούν αλλάζουν την ακολουθία εκκίνησης μόνο για μία φορά. Στην επόμενη διαδικασία εκκίνησης, η εκκίνηση του υπολογιστή γίνεται σύμφωνα με τις συσκευές που καθορίζονται στο πρόγραμμα ρύθμισης του συστήματος.

- 5 Όταν εμφανιστεί η λίστα συσκευών εκκίνησης, επισημάνετε την επιλογή **CD/DVD/CD-RW Drive** (Μονάδα CD/DVD/CD-RW) και πιέστε <Enter>.
- 6 Πιέστε ένα πλήκτρο για **εκκίνηση από το CD-ROM**.
- 7 Για να ολοκληρώσετε την εγκατάσταση ακολουθήστε τις οδηγίες στην οθόνη.

Εύρεση πληροφοριών



ΣΗΜΕΙΩΣΗ: Ορισμένες λειτουργίες ή μέσα μπορεί να είναι προαιρετικά και μπορεί να μην αποστέλλονται με τον υπολογιστή σας. Ορισμένες λειτουργίες ή μέσα μπορεί να μην είναι διαθέσιμα σε ορισμένες χώρες.



ΣΗΜΕΙΩΣΗ: Πρόσθετες πληροφορίες μπορεί να έχουν αποσταλεί μαζί με τον υπολογιστή σας.

Έγγραφο/Μέσα/Ετικέτα	Περιεχόμενα
<p>Ετικέτα εξυπηρέτησης/Κωδικός ταχείας εξυπηρέτησης</p> <p>Η ετικέτα εξυπηρέτησης/κωδικός ταχείας εξυπηρέτησης βρίσκεται στον υπολογιστή σας.</p>	<ul style="list-style-type: none"> Χρησιμοποιήστε την ετικέτα εξυπηρέτησης για την αναγνώριση της συσκευής σας όταν επισκέπτεστε την τοποθεσία support.dell.com ή επικοινωνείτε με το τμήμα τεχνικής υποστήριξης. Πληκτρολογήστε τον κωδικό ταχείας εξυπηρέτησης για τη σωστή διεκπεραίωση της κλήσης σας όταν επικοινωνείτε με το τμήμα τεχνικής υποστήριξης. <p>ΣΗΜΕΙΩΣΗ: Η ετικέτα εξυπηρέτησης/κωδικός ταχείας εξυπηρέτησης βρίσκεται στον υπολογιστή σας.</p>

Έγγραφο/Μέσα/Ετικέτα	Περιεχόμενα
<p>CD/DVD προγραμμάτων οδήγησης και βοηθητικών εφαρμογών</p> <p>Το CD/DVD Προγράμματα οδήγησης και βοηθητικές εφαρμογές είναι ένα CD ή ένα DVD που μπορεί να έχει αποσταλεί με τον υπολογιστή σας.</p>	<ul style="list-style-type: none"> • A diagnostic program for your computer. • Drivers for your computer. <p>ΣΗΜΕΙΩΣΗ: Προγράμματα οδήγησης και ενημερώσεις τεκμηρίωσης θα βρείτε στην τοποθεσία support.dell.com.</p> <ul style="list-style-type: none"> • Desktop System Software (DSS) • Αρχεία Readme. <p>ΣΗΜΕΙΩΣΗ: Τα αρχεία Readme ενδέχεται να περιλαμβάνονται στα μέσα για να παρέχουν τις πιο πρόσφατες ενημερώσεις σχετικά με τεχνικές αλλαγές στον υπολογιστή σας ή εξελιγμένο υλικό αναφοράς τεχνικού περιεχομένου για έμπειρους χρήστες ή τεχνικούς.</p>
<p>CD/DVD λειτουργικού συστήματος</p> <p>Το CD/DVD Λειτουργικό σύστημα είναι ένα CD ή ένα DVD που είναι πιθανό να έχει αποσταλεί με τον υπολογιστή σας.</p>	<p>Επανεγκαταστήσετε το λειτουργικό σας σύστημα</p>
<p>Εγχειρίδιο σέρβις</p> <p>Για το <i>Εγχειρίδιο σέρβις</i> για τον υπολογιστή σας μπορείτε να ανατρέξετε στην τοποθεσία support.dell.com.</p>	<ul style="list-style-type: none"> • Αφαίρεση και αντικατάσταση εξαρτημάτων • Διαμόρφωση των ρυθμίσεων του συστήματος • Αντιμετώπιση και επίλυση προβλημάτων
<p>Οδηγός τεχνολογίας Dell</p> <p>Ο <i>Οδηγός τεχνολογίας Dell</i> είναι διαθέσιμος στη διεύθυνση support.dell.com.</p>	<ul style="list-style-type: none"> • Πληροφορίες για το λειτουργικό σας σύστημα. • Χρήση και συντήρηση περιφερειακών. • Κατανόηση τεχνολογιών όπως RAID, Internet, Bluetooth®, E-mail, δικτύωση, και άλλα.
<p>Ετικέτα άδειας των Microsoft® Windows®</p> <p>Η άδεια σας για τα Microsoft Windows βρίσκεται στον υπολογιστή σας.</p>	<ul style="list-style-type: none"> • Περιέχει τον αριθμό προϊόντος του λειτουργικού σας συστήματος.

Έγγραφο/Μέσα/Ετικέτα	Περιεχόμενα
<p>Οι πληροφορίες σχετικά με την ασφάλεια του προϊόντος και οι πληροφορίες εγγύησης παρέχονται σε έντυπη μορφή μαζί με τον υπολογιστή σας.</p>	<ul style="list-style-type: none"> • Πληροφορίες για την εγγύηση • Όροι και προϋποθέσεις (μόνο για τις Η.Π.Α.) • Οδηγίες για την ασφάλεια • Πληροφορίες για τους ρυθμιστικούς κανόνες • Πληροφορίες σχετικά με την εργονομία • Άδεια χρήσης τελικού χρήστη

Βοήθεια

Λήψη βοήθειας



ΠΡΟΣΟΧΗ: Αν χρειαστεί να αφαιρέσετε το κάλυμμα του υπολογιστή, αποσυνδέστε πρώτα το καλώδιο τροφοδοσίας του υπολογιστή και το καλώδιο του μόντεμ από όλες τις ηλεκτρικές πρίζες.

Αν αντιμετωπίζετε κάποιο πρόβλημα με τον υπολογιστή σας, για να το διαγνώσετε και να το λύσετε μπορείτε να ακολουθήσετε τα εξής βήματα:

- 1 Για περισσότερες πληροφορίες και διαδικασίες όσον αφορά το πρόβλημα που παρουσιάζει ο υπολογιστής σας ανατρέξτε στην ενότητα «Αντιμετώπιση προβλημάτων» στη σελίδα 37.
- 2 Για τις διαδικασίες σχετικά με την εκτέλεση του διαγνωστικού προγράμματος της Dell ανατρέξτε στην ενότητα «Διαγνωστικό πρόγραμμα της Dell» στη σελίδα 32.
- 3 Συμπληρώστε τη «Λίστα ελέγχου του διαγνωστικού προγράμματος» στη σελίδα 63.
- 4 Αν χρειάζεστε βοήθεια για την εγκατάσταση και τις διαδικασίες αντιμετώπισης προβλημάτων, χρησιμοποιήστε την εκτεταμένη σειρά online υπηρεσιών της Dell που υπάρχουν διαθέσιμες στην τοποθεσία υποστήριξης της Dell (support.dell.com). Αν θέλετε να δείτε μια εκτενέστερη λίστα των online υπηρεσιών υποστήριξης της Dell, ανατρέξτε στην ενότητα «Υπηρεσίες online» στη σελίδα 58.
- 5 Αν το πρόβλημα δεν λυθεί με τα προηγούμενα βήματα, ανατρέξτε στην ενότητα «Επικοινωνία με την Dell» στη σελίδα 64.



ΣΗΜΕΙΩΣΗ: Επικοινωνήστε με το τμήμα υποστήριξης της Dell από ένα τηλέφωνο κοντά στον υπολογιστή ώστε το αρμόδιο προσωπικό να μπορέσει να σας βοηθήσει στις αναγκαίες διαδικασίες.



ΣΗΜΕΙΩΣΗ: Το σύστημα κωδικών ταχείας εξυπηρέτησης της Dell μπορεί να μην είναι διαθέσιμο σε όλες τις χώρες.

Όταν σας ζητηθεί από το αυτοματοποιημένο τηλεφωνικό σύστημα της Dell, πληκτρολογήστε τον κωδικό ταχείας εξυπηρέτησης ώστε η κλήση να διαβιβαστεί κατευθείαν στο αρμόδιο προσωπικό υποστήριξης. Αν δεν έχετε Κωδικό ταχείας εξυπηρέτησης, ανοίξτε το φάκελο **Dell Accessories** (Dell Βοηθήματα), κάντε διπλό κλικ στο εικονίδιο του **κωδικού ταχείας εξυπηρέτησης**, και ακολουθήστε τις οδηγίες.

Για οδηγίες σχετικά με τη χρήση των υπηρεσιών υποστήριξης της Dell, ανατρέξτε στην ενότητα «Τεχνική υποστήριξη και εξυπηρέτηση πελατών» στη σελίδα 58.



ΣΗΜΕΙΩΣΗ: Ορισμένες από τις υπηρεσίες που ακολουθούν δεν είναι πάντα διαθέσιμες σε όλες τις περιοχές έξω από τις Η.Π.Α. Για πληροφορίες σχετικά με τη διαθεσιμότητα τηλεφωνήστε στον αντιπρόσωπο της Dell στην περιοχή σας.

Τεχνική υποστήριξη και εξυπηρέτηση πελατών

Η υπηρεσία υποστήριξης της Dell είναι στη διάθεσή σας για να απαντήσει στις ερωτήσεις σας σχετικά με τον υλικό εξοπλισμό Dell™. Το προσωπικό υποστήριξης χρησιμοποιεί διαγνωστικό σύστημα με υπολογιστές για να παρέχει γρήγορες και ακριβείς απαντήσεις.

Για να επικοινωνήσετε με την υπηρεσία υποστήριξης της Dell, ανατρέξτε στην ενότητα «Προτού τηλεφωνήσετε» στη σελίδα 62 και μετά στις πληροφορίες επικοινωνίας για την περιοχή σας ή επισκεφτείτε την τοποθεσία **support.dell.com**.

DellConnect™

Το DellConnect είναι ένα απλό εργαλείο online πρόσβασης που δίνει τη δυνατότητα σε κάποιον συνεργάτη της Dell για παροχή υπηρεσιών και υποστήριξης να αποκτήσει πρόσβαση στον υπολογιστή σας μέσω ευρυζωνικής σύνδεσης, να διαγνώσει το πρόβλημά σας και να το επιδιορθώσει. Όλα αυτά γίνονται υπό την επίβλεψή σας. Για περισσότερες πληροφορίες, επισκεφθείτε την τοποθεσία **support.dell.com** και κάντε κλικ στο **DellConnect**.

Υπηρεσίες online

Μπορείτε να μάθετε για τα προϊόντα και τις υπηρεσίες Dell στις εξής τοποθεσίες web:

www.dell.com

www.dell.com/ap (μόνο για χώρες της Ασίας/του Ειρηνικού)

www.dell.com/jp (μόνο για την Ιαπωνία)

www.euro.dell.com (μόνο για την Ευρώπη)

www.dell.com/la (για τη Λατινική Αμερική και τις χώρες Καραϊβικής)

www.dell.ca (μόνο για τον Καναδά)

Για πρόσβαση στην υποστήριξη της Dell χρησιμοποιήστε τις παρακάτω τοποθεσίες στο web και διευθύνσεις e-mail:

- Τοποθεσίες υποστήριξης της Dell στο web

support.dell.com

support.jp.dell.com (μόνο για την Ιαπωνία)

support.euro.dell.com (μόνο για την Ευρώπη)

- Διευθύνσεις e-mail της υποστήριξης της Dell

mobile_support@us.dell.com

support@us.dell.com

la-techsupport@dell.com (για τη Λατινική Αμερική και τις χώρες της Καραϊβικής)

apsupport@dell.com (μόνο για τις χώρες της Ασίας/του Ειρηνικού)

- Διευθύνσεις ηλεκτρονικού ταχυδρομείου των τμημάτων μάρκετινγκ και πωλήσεων της Dell

apsupport@dell.com (μόνο για τις χώρες της Ασίας/του Ειρηνικού)

sales_canada@dell.com (μόνο για τον Καναδά)

- Ανώνυμο πρωτόκολλο μεταφοράς αρχείων (FTP)

ftp.dell.com

Συνδεθείτε ως χρήστης: anonymous (ανώνυμος) και χρησιμοποιήστε ως κωδικό πρόσβασης τη διεύθυνση e-mail σας.

Υπηρεσία AutoTech

Η αυτοματοποιημένη υπηρεσία εξυπηρέτησης της Dell—AutoTech—παρέχει μαγνητοφωνημένες απαντήσεις στις πιο συχνές ερωτήσεις των πελατών της Dell σχετικά με τους φορητούς και τους επιτραπέζιους υπολογιστές τους.

Όταν καλείτε την AutoTech, επιλέγετε με τα πλήκτρα του τηλεφώνου σας τα θέματα που αντιστοιχούν στις ερωτήσεις σας. Για τον αριθμό τηλεφώνου που πρέπει να καλέσετε στην περιοχή σας, ανατρέξτε στην ενότητα «Επικοινωνία με την Dell» στη σελίδα 64.

Αυτοματοποιημένη υπηρεσία ενημέρωσης για την κατάσταση της παραγγελίας σας

Για να ελέγξετε την κατάσταση προϊόντων της Dell που έχετε παραγγείλει, μπορείτε να επισκεφτείτε την τοποθεσία **support.dell.com** ή να επικοινωνήσετε με την αυτοματοποιημένη υπηρεσία ενημέρωσης για την κατάσταση των παραγγελιών. Ένα ηχογραφημένο μήνυμα σας ζητά τις πληροφορίες που χρειάζονται για να εντοπίσετε την παραγγελία σας και να ενημερωθείτε για την πορεία της. Για τον αριθμό τηλεφώνου που πρέπει να καλέσετε στην περιοχή σας, ανατρέξτε στην ενότητα «Επικοινωνία με την Dell» στη σελίδα 64.

Προβλήματα με την παραγγελία σας

Αν έχετε κάποιο πρόβλημα με την παραγγελία σας, όπως ελλιπή ή λανθασμένα εξαρτήματα ή λανθασμένη χρέωση, επικοινωνήστε με την εξυπηρέτηση πελατών της Dell. Όταν τηλεφωνήσετε, θα πρέπει να έχετε εύκαιρο το τιμολόγιο ή την απόδειξη παραλαβής της συσκευασίας όταν τηλεφωνήσετε. Για τον αριθμό τηλεφώνου που πρέπει να καλέσετε στην περιοχή σας, ανατρέξτε στην ενότητα «Επικοινωνία με την Dell» στη σελίδα 64.

Πληροφορίες προϊόντος

Αν χρειάζεστε πληροφορίες για πρόσθετα προϊόντα της Dell ή θέλετε να κάνετε παραγγελία, επισκεφτείτε την τοποθεσία της Dell στο web, **www.dell.com**. Για πληροφορίες σχετικά με τον αριθμό τηλεφώνου που πρέπει να καλέσετε στην περιοχή σας ή για να μιλήσετε κάποιον ειδικό πωλήσεων, ανατρέξτε στην ενότητα «Επικοινωνία με την Dell» στη σελίδα 64.

Επιστροφή προϊόντων για επισκευή ή πίστωση βάσει της εγγύησης

Ετοιμάστε όλα τα προς επιστροφή προϊόντα, είτε για επισκευή είτε για πίστωση, ως εξής:

- 1 Τηλεφωνήστε στην Dell για να πάρετε αριθμό εξουσιοδότησης επιστροφής υλικού και γράψτε τον καθαρά και σε εμφανές σημείο στο έξω μέρος του κιβωτίου.

Για τον αριθμό τηλεφώνου που πρέπει να καλέσετε στην περιοχή σας, ανατρέξτε στην ενότητα «Επικοινωνία με την Dell» στη σελίδα 64. Συμπεριλάβετε ένα αντίγραφο του τιμολογίου και μια επιστολή που να περιγράφει την αιτία επιστροφής.

- 2 Συμπεριλάβετε ένα αντίγραφο της λίστας ελέγχου του διαγνωστικού προγράμματος (ανατρέξτε στην ενότητα «Λίστα ελέγχου του διαγνωστικού προγράμματος» στη σελίδα 63), που να υποδεικνύει τους ελέγχους που εκτελέσατε και κάθε μήνυμα σφάλματος που ανέφερε το διαγνωστικό πρόγραμμα της Dell (ανατρέξτε στην ενότητα «Επικοινωνία με την Dell» στη σελίδα 64).
- 3 Συμπεριλάβετε τυχόν εξαρτήματα που σχετίζονται με το προϊόν/τα προϊόντα που επιστρέφετε (καλώδια τροφοδοσίας, δισκέτες λογισμικού, οδηγούς κ.ο.κ.) αν ζητάτε αποζημίωση.
- 4 Συσκευάστε τον επιστρεφόμενο εξοπλισμό στη αρχική του (ή παρόμοια) συσκευασία.

Τα έξοδα αποστολής επιβαρύνουν τον αποστολέα. Επίσης θα πρέπει να ασφαλίσετε το προϊόν και να αναλάβετε την ευθύνη απώλειας κατά τη διάρκεια της αποστολής στην Dell. Δεν γίνονται δεκτά τα δέματα με αντικαταβολή (C.O.D.).

Επιστροφές οι οποίες δεν πληρούν τις ως άνω αναφερόμενες προϋποθέσεις δεν θα γίνουν αποδεκτές από την Dell και θα σας επιστραφούν.

Προτού τηλεφωνήσετε



ΣΗΜΕΙΩΣΗ: Όταν τηλεφωνείτε, φροντίστε να έχετε έτοιμο τον κωδικό ταχείας εξυπηρέτησης. Ο κωδικός βοηθά το αυτοματοποιημένο τηλεφωνικό σύστημα υποστήριξης της Dell να διαβιβάσει την κλήση σας αποτελεσματικότερα. Επίσης, μπορεί να σας ζητηθεί η ετικέτα εξυπηρέτησης (που βρίσκεται στο πίσω ή στο κάτω μέρος του υπολογιστή σας).

Θυμηθείτε να συμπληρώσετε τη λίστα ελέγχου του διαγνωστικού προγράμματος (ανατρέξτε στην ενότητα «Λίστα ελέγχου του διαγνωστικού προγράμματος» στη σελίδα 63). Αν είναι εφικτό, ανοίξτε τον υπολογιστή σας προτού τηλεφωνήσετε στην Dell για βοήθεια και καλέστε από ένα τηλέφωνο κοντά στον υπολογιστή σας. Μπορεί να σας ζητηθεί να πληκτρολογήσετε μερικές εντολές στο πληκτρολόγιο, να μεταβιβάσετε λεπτομερείς πληροφορίες κατά τις λειτουργίες ή να δοκιμάσετε άλλα πιθανά βήματα αντιμετώπισης προβλημάτων στον ίδιο τον υπολογιστή. Σιγουρευτείτε ότι έχετε διαθέσιμη την τεκμηρίωση του υπολογιστή.



ΠΡΟΣΟΧΗ: Πριν από κάθε εργασία στο εσωτερικό του υπολογιστή σας, ακολουθείτε τις οδηγίες για την ασφάλεια που αποστέλλονται μαζί με τον υπολογιστή σας.

Λίστα ελέγχου του διαγνωστικού προγράμματος

Όνομα:

Ημερομηνία:

Διεύθυνση:

Αριθμός τηλεφώνου:

Ετικέτα εξυπηρέτησης:

Κωδικός ταχείας εξυπηρέτησης:

Αριθμός εξουσιοδότησης επιστροφής υλικού (αν παρέχεται από τεχνικό υποστήριξης της Dell):

Λειτουργικό σύστημα και έκδοση:

Συσκευές:

Κάρτες επέκτασης:

Είστε συνδεδεμένοι σε δίκτυο; Ναι Όχι

Δίκτυο, έκδοση και κάρτα δικτύου:

Προγράμματα και εκδόσεις:

Ανατρέξτε στην τεκμηρίωση του λειτουργικού σας συστήματος για να εξακριβώσετε τα περιεχόμενα των αρχείων εκκίνησης του συστήματος. Αν ο υπολογιστής είναι συνδεδεμένος με εκτυπωτή, εκτυπώστε κάθε αρχείο. Αλλιώς, καταγράψτε τα περιεχόμενα κάθε αρχείου προτού καλέσετε την Dell.

Μήνυμα σφάλματος, κωδικός ηχητικών σημάτων ή διαγνωστικός κωδικός:

Περιγραφή προβλήματος και διαδικασίες που εκτελέσατε για αντιμετώπιση προβλημάτων:

Επικοινωνία με την Dell

Οι πελάτες στις Ηνωμένες Πολιτείες μπορούν να καλέσουν τον αριθμό 800-WWW-DELL (800-999-3355).



ΣΗΜΕΙΩΣΗ: Αν δεν έχετε ενεργή σύνδεση Internet, μπορείτε να βρείτε τις πληροφορίες επικοινωνίας στο τιμολόγιο αγοράς σας, στο δελτίο αποστολής, το λογαριασμό, ή τον κατάλογο προϊόντων της Dell.

Η Dell παρέχει αρκετές επιλογές για online και τηλεφωνική υποστήριξη και εξυπηρέτηση. Η διαθεσιμότητα ποικίλλει ανά χώρα και προϊόν και ορισμένες υπηρεσίες μπορεί να μην είναι διαθέσιμες στην περιοχή σας. Για να επικοινωνήσετε με την Dell σχετικά με πωλήσεις, τεχνική υποστήριξη ή θέματα εξυπηρέτησης πελατών:

- 1 Επισκεφτείτε την τοποθεσία **support.dell.com**.
- 2 Επιλέξτε τη χώρα ή την περιοχή σας στο αναπτυσσόμενο μενού **Choose A Country/Region** (Επιλογή χώρας/περιοχής) στο κάτω μέρος της σελίδας.
- 3 Κάντε κλικ στην επιλογή **Contact Us** (Επικοινωνία) στην αριστερή πλευρά της σελίδας.
- 4 Επιλέξτε την κατάλληλη υπηρεσία ή την κατάλληλο σύνδεση υποστήριξης με βάση τις ανάγκες σας.
- 5 Επιλέξτε τη μέθοδο που σας βολεύει για την επικοινωνία σας με την Dell.

Παράρτημα

Ανακοίνωση της FCC (Ομοσπονδιακής Επιτροπής Επικοινωνιών) (μόνο για τις Η.Π.Α.)

Κατηγορία Β της FCC

Ο εξοπλισμός παράγει, χρησιμοποιεί και μπορεί να εκπέμψει ενέργεια ραδιοσυχνοτήτων και, αν η εγκατάσταση και η χρήση του δεν γίνουν με βάση όσα αναφέρει το εγχειρίδιο οδηγιών του κατασκευαστή, μπορεί να προκαλέσει παρεμβολή στη ραδιοφωνική και τηλεοπτική λήψη. Ο παρών εξοπλισμός υποβλήθηκε σε δοκιμές και διαπιστώθηκε ότι συμμορφώνεται προς τα όρια για ψηφιακές συσκευές Κατηγορίας Β, σύμφωνα με το Τμήμα 15 των κανόνων της FCC.

Η συγκεκριμένη συσκευή συμμορφώνεται προς το Τμήμα 15 των κανόνων της FCC. Η λειτουργία διέπεται από τις εξής δύο προϋποθέσεις:

- 1 Η συσκευή δεν μπορεί να προκαλέσει βλαβερή παρεμβολή.
- 2 Η συσκευή πρέπει να δέχεται οποιαδήποτε παρεμβολή λαμβάνει, συμπεριλαμβανομένης παρεμβολής που μπορεί να προκαλέσει ανεπιθύμητη λειτουργία.



ΕΙΔΟΠΟΙΗΣΗ: Οι κανονισμοί της FCC προβλέπουν ότι αλλαγές ή τροποποιήσεις που είναι ρητά εγκεκριμένες από την Dell μπορεί να ακυρώσουν την εξουσιοδότησή σας για λειτουργία του συγκεκριμένου εξοπλισμού.

Τα όρια αυτά είναι σχεδιασμένα για να παρέχουν, σε εύλογο βαθμό, προστασία έναντι επιζήμιων παρεμβολών σε οικιακές εγκαταστάσεις. Ωστόσο, ουδεμία εγγύηση παρέχεται ότι δεν θα παρουσιαστούν παρεμβολές σε κάποια συγκεκριμένη εγκατάσταση. Αν ο συγκεκριμένος εξοπλισμός όντως προκαλέσει επιζήμια παρεμβολή σε ραδιοφωνική ή τηλεοπτική λήψη, γεγονός που μπορεί να εξακριβωθεί θέτοντας τον εξοπλισμό εντός και εκτός λειτουργίας, συνιστούμε να προσπαθήσετε να διορθώσετε την παρεμβολή με την εφαρμογή ενός ή περισσότερων από τα ακόλουθα μέτρα:

- Αλλάζετε τον προσανατολισμό της κεραίας λήψης.
- Αλλάζετε τη θέση του συστήματος σε σχέση με το δέκτη.

- Απομακρύνετε το σύστημα από το δέκτη.
- Συνδέστε το σύστημα σε διαφορετική πρίζα έτσι ώστε το σύστημα και ο δέκτης να ανήκουν σε διαφορετικά κυκλώματα διακλάδωσης.

Αν χρειαστεί, συμβουλευτείτε κάποιον αντιπρόσωπο της Dell ή κάποιον έμπειρο τεχνικό ραδιοφώνων/τηλεοράσεων που είναι σε θέση να σας προτείνει και άλλες λύσεις.

Σύμφωνα με τους κανονισμούς της FCC, για τη συσκευή ή τις συσκευές που καλύπτει το παρόν έγγραφο παρέχονται οι εξής πληροφορίες:

- Όνομα προϊόντος: Dell™ Inspiron 518/Dell Inspiron 519
- Αριθμός μοντέλου: DCMF
- Επωνυμία εταιρείας:
Dell Inc.
Worldwide Regulatory Compliance & Environmental Affairs
One Dell Way
Round Rock, TX 78682 USA
512-338-4400



ΣΗΜΕΙΩΣΗ: Για περαιτέρω ρυθμιστικές πληροφορίες, ανατρέξτε στη συνοδευτική τεκμηρίωση του υπολογιστή σας.

Ανακοίνωση της Macrovision για το προϊόν

Το παρόν προϊόν περιλαμβάνει τεχνολογία προστασίας από αντιγραφή, που προστατεύεται με διπλώματα ευρεσιτεχνίας ΗΠΑ και άλλα δικαιώματα πνευματικής ιδιοκτησίας της Macrovision Corporation και άλλων κατόχων δικαιωμάτων. Η χρήση αυτής της τεχνολογίας προστασίας πνευματικών δικαιωμάτων πρέπει να είναι εξουσιοδοτημένη από τη Macrovision Corporation και προορίζεται για χρήσεις οικιακής και άλλης περιορισμένης προβολής εκτός αν υπάρχει διαφορετική εξουσιοδότηση από τη Macrovision. Απαγορεύεται η αποσυμπίληση (reverse engineering) ή η αποσυναρμολόγηση.

Ευρετήριο

A

- αντιμετώπιση προβλημάτων
 διαγνωστικό πρόγραμμα της
 Dell, 32
- διενέξεις, 32
- επαναφορά στην προηγούμενη
 κατάσταση, 47-48
- Hardware Troubleshooter, 32
- αριθμοί τηλεφώνου, 64
- Άδεια χρήσης τελικού χρήστη, 55

Δ

- Διαγνωστικό πρόγραμμα της
 Dell, 32
- διαγνωστικό πρόγραμμα
 κωδικοί ηχητικών σημάτων, 27
- Dell, 32
- διενέξεις
 ασυμβατότητες λογισμικού και
 υλικού, 32
- διενέξεις IRQ, 32

E

- Εγχειρίδιο σέρβις, 54

Εκκίνηση του διαγνωστικού
 προγράμματος της Dell από
 το CD Προγράμματα
 οδήγησης και βοηθητικές
 εφαρμογές, 34

Εκκίνηση του διαγνωστικού
 προγράμματος της Dell από
 τον σκληρό σας δίσκο, 33

Επαναφορά Συστήματος, 47-48

εκτυπωτής
 εγκατάσταση, 13- σύνδεση, 13

επικοινωνία με την Dell, 64

K

κωδικοί ηχητικών σημάτων, 27

Λ

λειτουργικό σύστημα
 επανεγκατάσταση, 54- μέσα, 50

λογισμικό
 διενέξεις, 32- προβλήματα, 40-41

λυχνία ένδειξης τροφοδοσίας
 συνθήκες, 37

M

μεταφορά πληροφοριών σε νέο υπολογιστή, 15

μηνύματα σφαλμάτων
κωδικοί ηχητικών σημάτων, 27

μνήμη
προβλήματα, 38

O

οδηγίες για την ασφάλεια, 55

Οδηγοί
Οδηγός συμβατότητας
προγραμμάτων, 41

οδηγοί
Οδηγός μεταφοράς αρχείων και
ρυθμίσεων, 15

Οδηγός μεταφοράς αρχείων και
ρυθμίσεων, 15

Οδηγός συμβατότητας
προγραμμάτων, 41

Οδηγός τεχνολογίας Dell, 54

Π

Προγράμματα οδήγησης και
βοηθητικές εφαρμογές
διαγνωστικό πρόγραμμα της
Dell, 32

πληροφορίες για την
εργονομία, 55

πληροφορίες για την εγγύηση, 55

πληροφορίες για τους
κανονισμούς, 55

προβλήματα
μνήμη, 38

προβλήματα
γενικά, 39
διαγνωστικό πρόγραμμα της
Dell, 32
διενέξεις, 32
επαναφορά στην προηγούμενη
κατάσταση, 47-48
κωδικοί ηχητικών σημάτων, 27
λογισμικό, 40-41
μπλε οθόνη, 41
ο υπολογιστής δεν αποκρίνεται
πλέον, 39-40
συμβατότητα προγραμμάτων και
Windows, 41
συνθήκες λυχνίας ένδειξης
τροφοδοσίας, 37
σφάλμα στη λειτουργία του
προγράμματος, 40
σφάλμα στη λειτουργία του
υπολογιστή, 39-41
τροφοδοσία, 37

προγράμματα οδήγησης, 43
αναγνώριση, 44
επανεγκατάσταση, 44
πληροφορίες, 43

προδιαγραφές, 17

Σ

σύνδεση Internet
εγκατάσταση, 13
επιλογές, 13
πληροφορίες για, 13

T

- τεκμηρίωση
 - ασφάλεια, 55
 - Άδεια χρήσης τελικού χρήστη, 55
 - εγγύηση, 55
 - Εγχειρίδιο σέρβις, 54
 - εργονομία, 55
 - κανονισμοί, 55
 - Οδηγός πληροφοριών προϊόντος, 55
 - Οδηγός τεχνολογίας Dell, 54
- τηλεφωνικοί αριθμοί, 64
- τροφοδοσία
 - προβλήματα, 37

Υ

- υλικό
 - διαγνωστικό πρόγραμμα της Dell, 32
 - διενέξεις, 32
 - κωδικοί ηχητικών σημάτων, 27
- υπολογιστής
 - δεν αποκρίνεται πλέον, 39-40
 - επαναφορά στην προηγούμενη κατάσταση, 47
 - κωδικοί ηχητικών σημάτων, 27
 - προδιαγραφές, 17
 - σφάλμα στη λειτουργία του υπολογιστή, 39-41
- υποστήριξη
 - επικοινωνία με την Dell, 64

C

- CD
 - λειτουργικό σύστημα, 54
- CD λειτουργικού συστήματος, 54

D

- Dell
 - επικοινωνία, 64
- DellConnect, 58

F

- Factory Image Restore, 49

S

- S.M.A.R.T, 31

W

- Windows Vista
 - Επαναφορά Συστήματος, 48
 - Οδηγός συμβατότητας προγραμμάτων, 41
 - Factory Image Restore, 49
 - Hardware Troubleshooter, 32
- Windows XP
 - Επαναφορά προγράμματος οδήγησης συσκευής, 44
 - Επαναφορά Συστήματος, 47-48
 - επανεγκατάσταση, 54
 - Οδηγός μεταφοράς αρχείων και ρυθμίσεων, 15

